

*Jetzt kostengünstig & qualitativ
hochwertig mit neuen Fenstern & Rolläden
von KM Meeth renovieren!*



**Neben der Einsparung von Energiekosten
jetzt bis zu 20% BAFA Förderung erhalten!**

Fenster- und Rolläden-Preise

Serie G74 Softline

Der Top Mini jetzt auch als Raffstore!

optional auch mit Fliegengitter.
Weitere Infos auf Seite 2.



JETZT NEU!

Das Kellerfenster

mit Höhen ab 350 mm möglich.
Weitere Infos auf Seite 3.

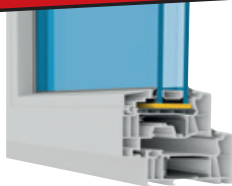

Das Fachhandel-Fenster G74

jetzt auch in vielen neuen Dekoren in 4 Wochen lieferbar!



Jetzt neu im Sortiment: Der **TOP MINI plus store**

Altbewährter Kasten mit neuem Innenleben

Neben unseren bisherigen hochwertigen Aufsatzrollladen mit PVC- und Alu-Lamellen bieten wir ab sofort den gleichen Kasten

(nur in 220mm Kastenhöhe lieferbar) mit Raffstore Lamellen an (C-, Z-, S-Lamellen möglich) an.

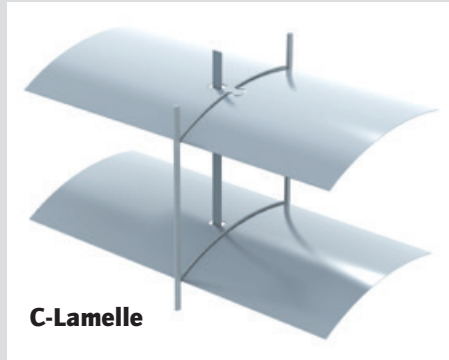

C-Lamelle



Z-Lamelle

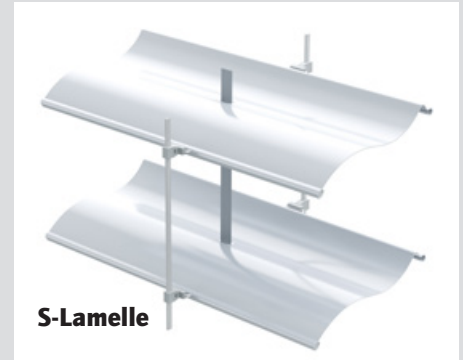

S-Lamelle

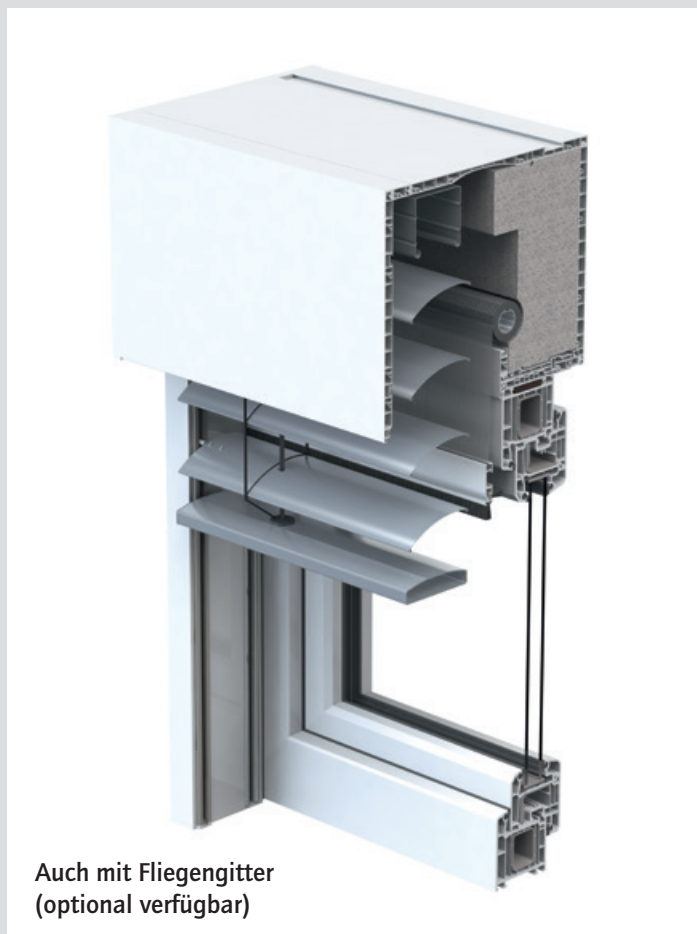

Auch mit Fliegengitter
(optional verfügbar)

Damit haben wir auch in der Renovierung die Möglichkeit Ihr Haus individuell nach Ihren Wünschen hingehend der Beschattung mitzugestalten.

Durch das gleiche System können wir ganz einfach zwischen normalen PVC- oder Alu-Lamellen oder dem Raffstore je nach Räumlichkeit wechseln ohne eine optische Veränderung des Kastens selbst vornehmen zu müssen.

Auch das Integrieren von einem Fliegengitter ist hierbei kein Problem!

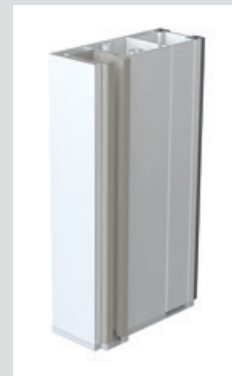

Sie haben Interesse am neuen Raffstore und wollen ein Angebot? Fragen Sie gerne bei Ihrem Fachberater nach, der Ihre Maße aufnimmt und Sie an uns übermittelt, damit wir für Sie das passende Produkt anbieten können!

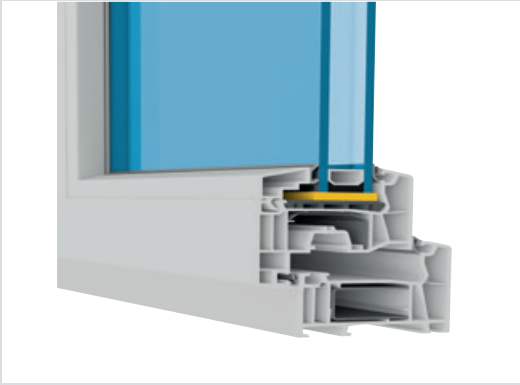

- 1** KF 332 Wohnraum-Fenster mit 70 mm Profilstärke und U_w -Wert 1,3 W/(m²K)
- 2** Stahlverstärkung ab 95 cm Rahmenlänge
- 3** 5 Kammer Rahmen-Flügelssystem
- 4** 2 Scheiben Wärmeschutzverglasung
- 5** 2 umlaufende Dichtungen
- 6** Winkhaus Marken-Dreh-Kippbeslag [Einbruchhemmende Pilzkopfverriegelung]



Breite ▶ ▼ Höhe	350	400	500
450	110	111	112
500	112	113	116

**Kellerfenster 1-flg.
Dreh 70/2 - Art.3 32**

Breite ▶ ▼ Höhe	450	500	550
350	109	110	111
400	110	111	112
450	111	112	113

**Kellerfenster 1-flg.
Kipp 70/2 - Art.3 32**

Beschreibung	Abbildung	Farbe	Größe	Art.-Nr.	Menge, Länge	UVP €
Fenstergriff		weiß	-	80110010	Stück	4,99
Fenstergriff, abschließbar		weiß	-	80110020	Stück	15,99
Fensterbank-anschlussleiste, Altbau RA 120209		weiß	17 x 40 mm	83312010	pro Meter	9,30
Fensterbank-anschlussleiste, RA 144247		grau	33,5 x 30 mm	83342020	pro Meter	8,30
Kopplungsprofil, H RA 144247		weiß	23 x 78 mm	83313010	pro Meter	11,10
Verbreiterungsprofil RA 140209		weiß	15 x 70 mm	83315020	pro Meter	9,30
Verbreiterungsprofil RA 140205		weiß	35 x 70 mm	83316020	pro Meter	16,45

Kellerfenster 1-flg. DK 70/2 - Art.3 32

Breite ▶ ▼ Höhe	400	500	550	600	650	700	750	800	850	900	950	1000	1050	1100
400	-	111	112	113	114	115	116	117	117	118	122	123	124	125
450	-	112	113	114	115	116	117	117	118	119	123	124	125	126
500	116	116	117	117	119	119	120	121	125	126	130	132	136	138
550	117	117	117	118	119	120	121	122	126	128	132	134	139	141
600	118	118	119	120	121	121	122	124	129	130	135	137	142	144
650	119	119	120	120	121	122	124	126	131	133	137	140	144	147
700	120	120	121	121	123	124	126	128	133	135	140	143	147	150
750	121	121	121	122	124	126	128	130	136	138	142	145	150	152
800	121	121	122	124	126	128	130	132	138	140	145	148	153	155
850	125	125	126	128	130	133	135	137	143	145	150	153	158	160
900	127	127	128	130	133	135	137	140	146	148	153	156	161	164
950	130	130	133	135	138	140	142	145	151	153	158	161	167	169
1000	132	132	134	137	140	142	145	147	153	155	161	164	169	172
1050	136	136	139	142	144	147	150	152	158	161	166	170	175	178
1100	138	138	141	144	147	149	152	155	161	163	169	172	178	181
1150	140	140	143	146	149	151	154	157	163	166	172	175	181	184
1200	142	142	145	148	151	154	157	159	166	169	174	178	184	187

15 % Aufpreis auf Tabellenpreise für 3-fach Verglasung (Uw-Wert 0,95)

FENSTER G74/2 • 2-fach Verglasung

Artikelnummer beginnt mit 342

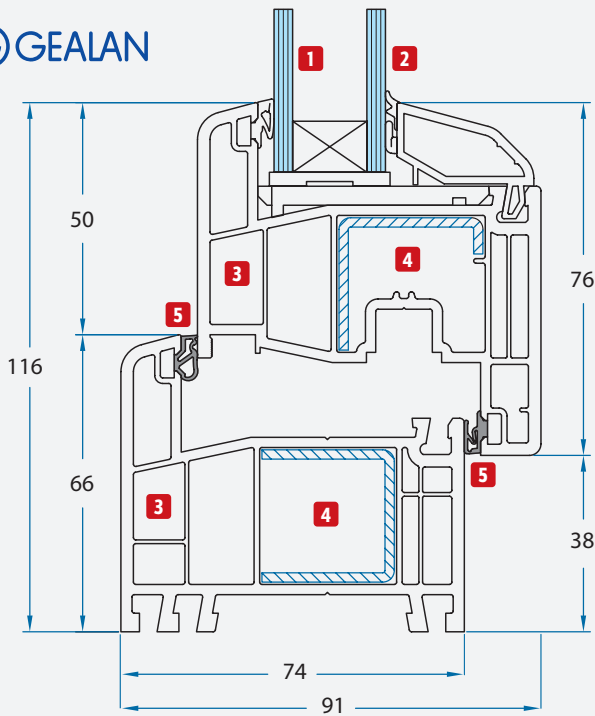

Entwässerung nach vorne sichtbar, Wasserlochkappen im Zubehör Seite 16 (auf 2cm Höhe von Unterkante Blendrahmen)

- 1** Außen-Glasscheibe **4 mm**
- 2** Innen-Glasscheibe **4 mm**

- 74 mm, 5 Kammer Rahmen-Flügelsystem **3** (Blei- und Cadmiumfrei, bis zu 99 % recyclebar)
- Stahlverstärkung im Rahmen und **4** im Flügel, nach Systemvorgabe (2 mm), Stahlarmierung im Rahmen und Flügel bei Dekor.
- 2 Anschlagdichtungen, umlaufend **5**
- 2-fach Wärmeschutzverglasung, **1 2** (24 mm), Ug: 1,1. Schalldämmwert 31 dB.
- Beschlag: Winkhaus Pilzkopfbeschlag (Grundsicherung durch einbruchhemmende Pilzkopfverriegelung mit Stahlschließblechen)
- Geprüfte Qualität
- Fenster in weiß und in 9 Fenster-Außendekoren (siehe unten) **Andere Farben auf Anfrage.**

Uw
1,3

74 mm
Profilstärke

cm genau



FENSTER G74/3 • 3-fach Verglasung

Artikelnummer beginnt mit 343

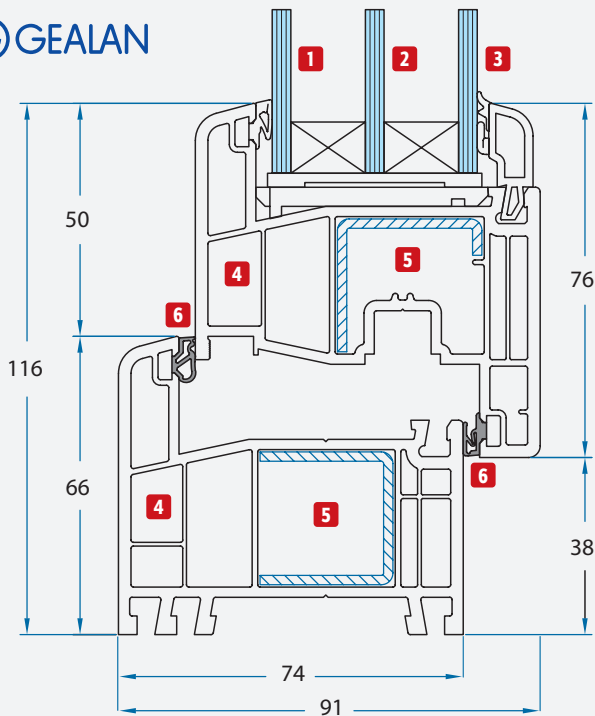

Entwässerung nach vorne sichtbar, Wasserlochkappen im Zubehör Seite 16 (auf 2cm Höhe von Unterkante Blendrahmen)

- 1** Außen-Glasscheibe **4 mm**
- 2** Mittel-Glasscheibe **4 mm**
- 3** Innen-Glasscheibe **4 mm**

- 74 mm, 5 Kammer Rahmen-Flügelsystem **4** (Blei- und Cadmiumfrei, bis zu 99 % recyclebar)
- Stahlverstärkung im Rahmen und **5** im Flügel, nach Systemvorgabe (2 mm), Stahlarmierung im Rahmen und Flügel bei Dekor.
- 2 Anschlagdichtungen, umlaufend **6**
- 3-fach Wärmeschutzverglasung, **1 2 3** (40 mm), Ug: 0,7. Schalldämmwert 33 dB.
- Beschlag: Winkhaus Pilzkopfbeschlag (Grundsicherung durch einbruchhemmende Pilzkopfverriegelung mit Stahlschließblechen)
- Geprüfte Qualität
- Fenster in weiß und in 9 Fenster-Außendekoren (siehe unten) **Andere Farben auf Anfrage.**

Uw
0,93

74 mm
Profilstärke

cm genau



Standarddekorfarben



Weiß innen/Weiß außen
Standard-Ausstattung

Weiß innen und außen Dekor:	Aufpreis +20%
Beidseitiges Dekor:	Aufpreis +40%

Neue Dekorfarben / Sonderdekore

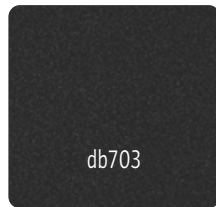
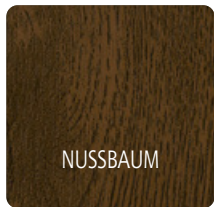

Weiß innen und außen Dekor: (nur einseitig lieferbar)	Aufpreis +40%
--	----------------------

Unsere Dekorfarben gelten für alle Modelle der G74-Serie in dieser Preisliste

Hinweis für Österreich: (Seiten 13 - 15)

Die Tür darf nur für eingeschossige Gebäude ohne Wohnung (z.B. Gartenhütte, Gerätehütte, Kioske) mit höchstens 15m² Brutto-Grundfläche verwendet werden. Die Tür entspricht der Norm EN 14351-1:2006A2:2016. Sie entspricht nicht der OIB Richtlinie 4 (5.1.15.1 Glastüren und Verglasung ohne absturzsichernde Funktion). Türen für Räume größer als 15m², können im OBI Markt bestellt werden. (OIB = Österreichisches Institut für Bautechnik)

Fenster 1-flg. • Seite 7 bis 8

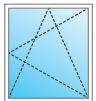
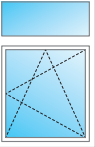
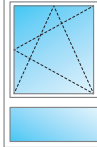
 <p>Modell 01 Fenster 1-flg. Dreh/Kipp</p> <p>Breite 50 - 120 cm Höhe 50 - 170 cm</p>	 <p>Modell 04 Fenster 1-flg. Dreh-Kipp mit Oberlicht fest</p> <p>Breite 50 - 120 cm Höhe 140 - 230 cm</p>	 <p>Modell 05 Fenster 1-flg. Dreh-Kipp mit Unterlicht fest</p> <p>Breite 50 - 120 cm Höhe 140 - 230 cm</p>
---	---	--



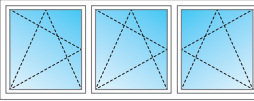



Fenster 3-flg. • Seite 12

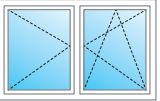

Modell 19
Fenster 3-flg., symmetrisch,
Dreh-Kipp / Dreh-Kipp / Dreh-Kipp

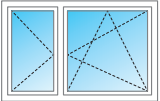
Breite 180 - 300 cm
Höhe 50 - 170 cm

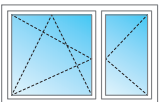
Fenster 2-flg. • Seite 9 bis 11

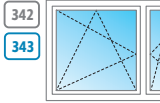
 <p>Modell 06 Fenster 2-flg., symmetrisch, Dreh/Dreh-Kipp, Stulp</p> <p>Breite 90 - 200 cm Höhe 50 - 170 cm</p>	 <p>Modell 07 Fenster 2-flg., symmetrisch, Dreh-Kipp/Dreh, Stulp</p> <p>Breite 90 - 200 cm Höhe 50 - 170 cm</p>
 <p>Modell 08 Fenster 2-flg., asymmetrisch, Dreh/Dreh-Kipp, Stulp</p> <p>DIN links: Linker Flügel dreh</p> <p>Breite 140 - 200 cm Höhe 50 - 170 cm</p>	 <p>Modell 09 Fenster 2-flg., asymmetrisch, Dreh-Kipp/Dreh, fester Pfosten</p> <p>Breite 100 - 240 cm Höhe 50 - 170 cm</p>
 <p>Modell 08 Fenster 2-flg., asymmetrisch, Dreh-Kipp/Dreh, Stulp</p> <p>DIN rechts: Rechter Flügel dreh</p> <p>Breite 140 - 200 cm Höhe 50 - 170 cm</p>	 <p>Modell 10 Fenster 2-flg., asymmetrisch, Dreh-Kipp/Dreh-Kipp, fester Pfosten</p> <p>DIN links: Schmäler Flügel links</p>
	 <p>Modell 10 Fenster 2-flg., asymmetrisch, Dreh-Kipp/Dreh-Kipp, fester Pfosten</p> <p>DIN rechts: Schmäler Flügel rechts</p> <p>Breite 100 - 240 cm Höhe 50 - 170 cm</p>

Balkontüren 1-flg. und 2-flg. • Seite 13

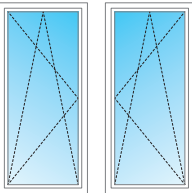
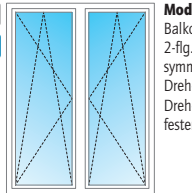
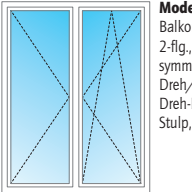
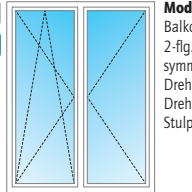
 <p>Modell 20 Balkontüren 1-flg., Dreh-Kipp</p> <p>DIN links DIN rechts</p> <p>Breite 70 - 120 cm Höhe 180 - 220 cm</p>	 <p>Modell 21 Balkontüren 2-flg., symmetrisch, Dreh-Kipp/ Dreh-Kipp, fester Pfosten</p> <p>Breite 100 - 220 cm Höhe 180 - 220 cm</p>
 <p>Modell 22 Balkontüren 2-flg., asymmetrisch, Dreh/ Dreh-Kipp, Stulp,</p> <p>Breite 100 - 180 cm Höhe 180 - 220 cm</p>	 <p>Modell 23 Balkontüren 2-flg., symmetrisch, Dreh-Kipp/ Dreh, Stulp,</p> <p>Breite 100 - 180 cm Höhe 180 - 220 cm</p>

Fenster 2-flg., symmetrisch, Dreh/Dreh-Kipp, Stulp, mit OL fest

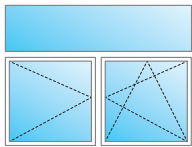

Modell 11
Fenster 2-flg.,
symmetrisch,
Dreh/Dreh-Kipp,
Stulp, mit OL fest

Breite 90 - 200 cm
Höhe 140 - 240 cm

Fenster 2-flg., symmetrisch, Dreh-Kipp/Dreh, Stulp, mit OL fest

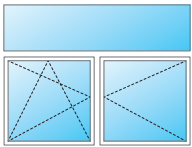

Modell 12
Fenster 2-flg.,
symmetrisch,
Dreh-Kipp/Dreh,
Stulp, mit OL fest

Breite 90 - 200 cm
Höhe 140 - 240 cm

Fenster 2-flg., symmetrisch, Dreh/Dreh-Kipp, Stulp, mit UL fest

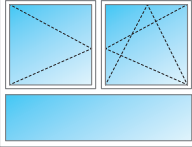

Modell 13
Fenster 2-flg.,
symmetrisch,
Dreh/Dreh-Kipp,
Stulp, mit UL fest

Breite 90 - 200 cm
Höhe 140 - 240 cm

Fenster 2-flg., symmetrisch, Dreh-Kipp/Dreh, Stulp, mit UL fest

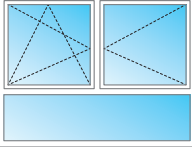

Modell 14
Fenster 2-flg.,
symmetrisch,
Dreh-Kipp/Dreh,
Stulp, mit UL fest

Breite 90 - 200 cm
Höhe 140 - 240 cm

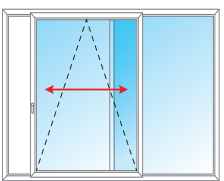

Parallel-Schiebe-Kippanlage • Seite 14



Modell 40
Schiebe-Kipp,
rechts oder links
feststehend;
Abb. DIN links
(linker Flügel Schiebe/Kipp)

Breite 160 - 330 cm
Höhe 180 - 230 cm

Fenster fest verglast • Seite 15

 <p>Modell 24 Fenster fest verglast</p> <p>Breite 40 - 120 cm Höhe 40 - 220 cm</p>	 <p>Modell 25 Fenster fest verglast, schräg</p> <p>Breite 40 - 120 cm Höhe 40 - 220 cm</p>
--	--

Das Bestellformular für Modell 25 finden Sie auf Seite 13.

Fensterbezeichnung:

<p>342 2-fach verglaste Fenster</p> 	<p>343 3-fach verglaste Fenster</p> 
--	--

Das passende Zubehör zu unserem Fenstersortiment finden Sie auf den Seite 16 bis 20. Bei Bestellung von Stulp-Fenstern bitte immer die Seite des Dreh-Flügels mit angeben! Ohne Angabe wird standardmäßig der linke Flügel als Drehflügel geliefert.

Modell 01

- Fenster 1-flg.
- Dreh-Kipp
- weiß

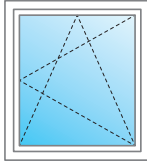

2-fach Verglasung 74/2

G74/2

Art.-Nr. DIN links **342** 11 01 1
 Art.-Nr. DIN rechts **342** 11 01 2

Ohne Griff

3-fach Verglasung 74/3

G74/3

15% Aufpreis auf 342 Art.-Nr. DIN links **343** 11 01 1
 Art.-Nr. DIN rechts **343** 11 01 2

Ohne Griff

Breite ▶ ▼ Höhe	G74	50	60	70	75	80	90	100	105	110	120
50	74/2	136	139	143	144	146	154	158	159	169	181
60	74/2	139	143	146	148	150	158	163	165	175	190
70	74/2	143	147	151	152	154	165	171	174	184	199
75	74/2	145	148	152	155	158	168	175	178	188	203
80	74/2	147	150	154	158	161	171	178	182	192	208
90	74/2	154	158	164	168	171	183	190	194	204	220
100	74/2	158	163	170	174	178	189	194	201	212	229
110	74/2	169	176	184	188	192	204	213	217	228	245
120	74/2	180	189	198	202	206	219	228	232	244	262
130	74/2	187	196	205	210	214	228	237	242	254	272
135	74/2	191	200	210	215	219	233	243	247	259	278
140	74/2	195	204	214	219	224	237	248	252	264	283
150	74/2	201	211	221	226	231	246	256	261	274	293
160	74/2	210	220	231	237	242	257	268	273	286	306
170	74/2	216	227	239	244	250	265	277	282	295	316



Umfangreiches Zubehör, wie z.B. Griffe oder Dübel, finden Sie auf den Seiten 16 bis 20.

- Fenster innen und außen generell weiß
- **Preis cm-genaues Zwischenmaß** → nächst höherer Rasterpreis = Elementpreis
- Für 3-fach Verglasung Uw-Wert 0,93 W/(m²K) **15 % Aufpreis**

Montagetipp:
 Anordnung von Trag- und Distanzklötzen

1 Befestigungspunkte ca. 10 - 15 cm von der Rahmeninnenecke bzw. von der Innenseite der Profile, Pfosten / Kämpfer.

2 Maximaler Abstand der Montageschrauben / Maueranker 60 cm.

Modell 04

- Fenster 1-flg.
- Dreh-Kipp
- weiß
- mit Oberlicht fest (50 cm hoch)

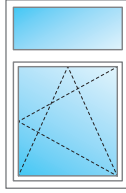

2-fach Verglasung 74/2

G74/2

Art.-Nr. DIN links **342** 11 04 1
 Art.-Nr. DIN rechts **342** 11 04 2

Ohne Griff

3-fach Verglasung 74/3

G74/3

15% Aufpreis auf 342 Art.-Nr. DIN links **343** 11 04 1
 Art.-Nr. DIN rechts **343** 11 04 2

Ohne Griff

Modell 05

- Fenster 1-flg.
- Dreh-Kipp
- weiß
- mit Unterlicht fest (50 cm hoch)

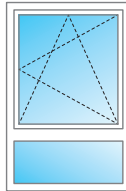

2-fach Verglasung 74/2

G74/2

Art.-Nr. DIN links **342** 11 05 1
 Art.-Nr. DIN rechts **342** 11 05 2

Ohne Griff

3-fach Verglasung 74/3

G74/3

15% Aufpreis auf 342 Art.-Nr. DIN links **343** 11 05 1
 Art.-Nr. DIN rechts **343** 11 05 2

Ohne Griff

Umfangreiches Zubehör, wie z.B. Griffe oder Dübel, finden Sie auf den Seiten 16 bis 20.

- Fenster innen und außen generell weiß
- **Preis cm-genaues Zwischenmaß** → nächst höherer Rasterpreis = Elementpreis
- Für 3-fach Verglasung Uw-Wert 0,93 W/(m²K) **15 % Aufpreis**

Breite ▶ ▼ Höhe	G74	50	60	70	80	90	100	110	120
140	74/2	296	306	318	330	347	359	379	402
150	74/2	309	320	333	345	362	375	396	421
160	74/2	315	327	340	353	371	384	407	432
170	74/2	321	334	348	361	379	394	418	443
180	74/2	328	342	356	370	389	405	429	456
190	74/2	335	349	364	378	398	415	440	467
200	74/2	343	358	373	388	410	427	453	480
210	74/2	351	366	381	397	420	438	464	492
220	74/2	357	372	388	406	429	448	475	504
230	74/2	366	382	399	418	442	461	489	518



Preistabelle Modell 04 und 05

Schnittzeichnung: Fenstermodell 04
 1-flügelig Dreh-Kipp, mit Oberlicht fest

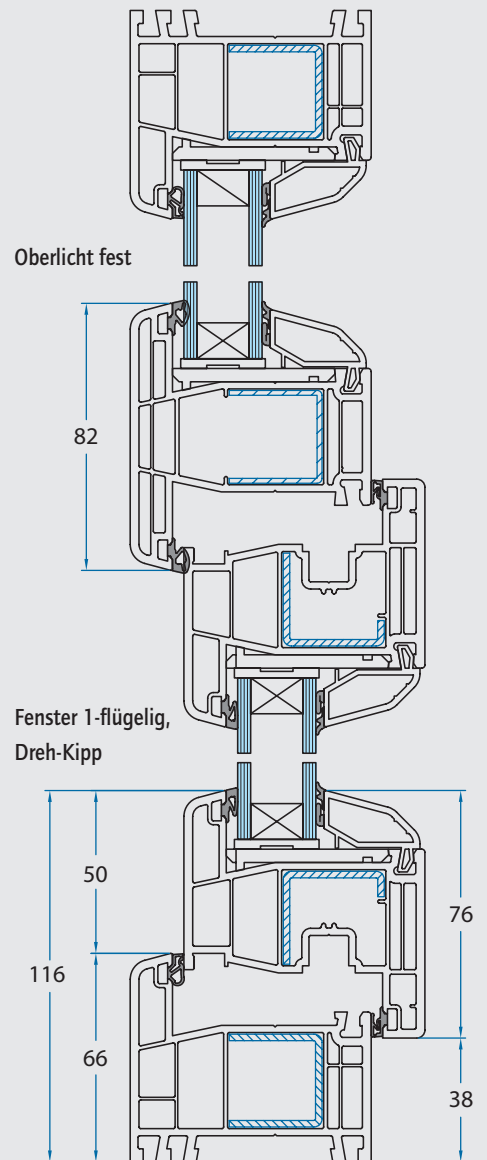

Modell 06

- Fenster 2-flg.
- symmetrisch, Stulp
- Dreh/Dreh-Kipp
- weiß
- Linker Flügel Dreh

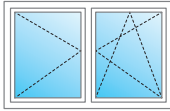

2-fach Verglasung 74/2

G74/2

Artikel-Nr.: **342 11 06 0**

Ohne Griff

3-fach Verglasung 74/3

G74/3

15% Aufpreis auf 342 Artikel-Nr.: **343 11 06 0**

Ohne Griff

Modell 07

- Fenster 2-flg.
- symmetrisch, Stulp
- Dreh-Kipp/Dreh
- weiß
- Rechter Flügel Dreh

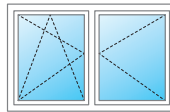

2-fach Verglasung 74/2

G74/2

Artikel-Nr.: **342 11 07 0**

Ohne Griff

3-fach Verglasung 74/3

G74/3

15% Aufpreis auf 342 Artikel-Nr.: **343 11 07 0**

Ohne Griff

Breite ► ▼ Höhe	G74	90	100	110	120	130	140	150	160	170	180	190	200
50	74/2	327	331	344	349	354	369	374	379	384	389	402	409
60	74/2	334	338	351	356	362	376	381	387	394	400	415	423
70	74/2	343	347	360	365	371	387	394	401	408	415	430	440
80	74/2	350	355	368	373	379	399	407	414	422	431	448	458
90	74/2	365	369	382	389	398	417	426	435	445	454	471	482
100	74/2	372	377	392	401	412	431	441	451	461	470	488	500
110	74/2	401	407	425	435	446	466	477	487	498	508	527	539
120	74/2	428	438	457	468	479	500	511	522	533	544	564	576
130	74/2	443	453	473	485	497	518	530	542	553	565	585	599
140	74/2	459	470	490	503	515	537	550	562	574	587	608	622
150	74/2	473	485	506	519	533	555	568	581	594	607	629	643
160	74/2	492	504	526	540	554	577	591	604	618	631	653	669
170	74/2	508	522	544	558	573	596	611	625	640	654	676	692

Preistabelle Modell 06 und 07



Umfangreiches Zubehör, wie z.B. Griffe oder Dübel, finden Sie auf den Seiten 16 bis 20.

Modell 08

- Fenster 2-flg.
- asymmetrisch, Stulp
- Dreh/Dreh-Kipp
- weiß

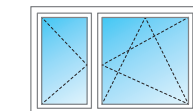

DIN links: Linker Flügel dreh

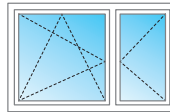

DIN rechts: Rechter Flügel dreh

2-fach Verglasung 74/2

G74/2

Art.-Nr. DIN links **342 11 08 1**
Art.-Nr. DIN rechts **342 11 08 2**

Ohne Griff

3-fach Verglasung 74/3

G74/3

15% Aufpreis auf 342 Art.-Nr. DIN links **343 11 08 1**
Art.-Nr. DIN rechts **343 11 08 2**

Ohne Griff

- Fenster innen und außen generell weiß
- **Preis cm-genaues Zwischenmaß** → nächst höherer Rasterpreis = Elementpreis
- Für 3-fach Verglasung Uw-Wert 0,93 W/(m²K) **15 % Aufpreis**

Breite ► ▼ Höhe	G74	140	150	160	170	180	190	200
50	74/2	369	374	379	384	389	402	409
60	74/2	376	381	387	394	400	415	423
70	74/2	387	394	401	408	415	430	440
80	74/2	399	407	414	422	431	448	458
90	74/2	417	426	435	445	454	471	482
100	74/2	431	441	451	461	470	488	500
110	74/2	466	477	487	498	508	527	539
120	74/2	500	511	522	533	544	564	576
130	74/2	518	530	542	553	565	585	599
140	74/2	537	550	562	574	587	608	622
150	74/2	555	568	581	594	607	629	643
160	74/2	577	591	604	618	631	653	669
170	74/2	596	611	625	640	654	676	692
		FL 50 cm	FL 50 cm	FL 60 cm	FL 60 cm	FL 60 cm	FL 60 cm	FL 60 cm

Preistabelle Modell 08

Die DIN-Richtung bestimmt den Sitz des kleinen Flügels. (Von Innen gesehen)



Modell 09

- Fenster 2-flg.
- symmetrisch, fester Pfosten
- Dreh-Kipp/Dreh-Kipp
- weiß

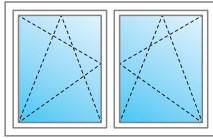

2-fach Verglasung 74/2

G74/2

Artikel-Nr.: **342** 11 09 0

Ohne Griff

3-fach Verglasung 74/3

G74/3

15% Aufpreis auf 342

Artikel-Nr.: **343** 11 09 0

Ohne Griff

Modell 10

- Fenster 2-flg.
- asymmetrisch, fester Pfosten
- Dreh-Kipp/Dreh-Kipp
- weiß

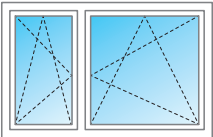

DIN links:
Schmäler Flügel links

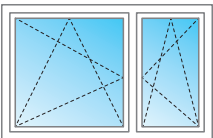

DIN rechts:
Schmäler Flügel rechts

2-fach Verglasung 74/2

G74/2

Art.-Nr. DIN links **342** 11 10 1

Art.-Nr. DIN rechts **342** 11 10 2

Ohne Griff

3-fach Verglasung 74/3

G74/3

15% Aufpreis auf 342

Art.-Nr. DIN links **343** 11 10 1

Art.-Nr. DIN rechts **343** 11 10 2

Ohne Griff

Breite ► ▼ Höhe	G74	100	110	120	130	140	150	160	170	180	190	200	210	220	230	240
50	74/2	345	358	363	369	374	379	385	392	401	409	415	420	425	449	457
60	74/2	354	367	372	378	383	390	397	404	421	420	428	436	443	470	478
70	74/2	364	377	383	388	399	406	414	421	439	440	449	457	465	492	501
80	74/2	373	386	391	397	412	420	428	436	454	457	467	476	484	512	522
90	74/2	392	405	411	420	436	444	453	462	482	485	496	505	514	543	553
100	74/2	400	414	424	434	450	458	469	479	500	503	515	524	534	563	574
110	74/2	419	437	447	458	473	484	496	507	528	531	543	553	564	593	605
120	74/2	449	468	479	491	508	519	532	543	565	567	580	591	602	632	644
130	74/2	464	484	496	508	527	539	552	564	587	588	601	613	625	656	669
140	74/2	482	503	515	528	548	561	574	587	611	612	626	638	650	682	695
150	74/2	497	518	531	544	566	580	594	607	631	632	647	660	673	705	719
160	74/2	518	540	553	568	591	605	620	634	659	659	675	688	702	735	749
170	74/2	533	555	569	584	608	623	639	654	679	680	695	709	724	757	772

Asymmetrische Fenster sind nur in diesem Bereich möglich.

Preistabelle Modell 09 und 10



Umfangreiches Zubehör, wie z.B. Griffe oder Dübel, finden Sie auf den Seiten 16 bis 20.

- Fenster innen und außen generell weiß
- **Preis cm-genaues Zwischenmaß** → nächst höherer Rasterpreis = Elementpreis
- Für 3-fach Verglasung Uw-Wert 0,93 W/(m²K) **15 % Aufpreis**

Modell 11

- Fenster 2-flg.
- symmetrisch, Stulp
- Dreh/Dreh-Kipp
- weiß
- mit Oberlicht fest (Standardmäßig 50 cm hoch)

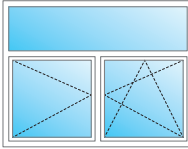

2-fach Verglasung 74/2

G74/2

Artikel-Nr.: **342 11 110**

Ohne Griff

3-fach Verglasung 74/3

G74/3

15% Aufpreis auf 342 Artikel-Nr.: **343 11 110**

Ohne Griff

Modell 12

- Fenster 2-flg.
- symmetrisch, Stulp
- Dreh-Kipp/Dreh
- weiß
- mit Oberlicht fest (Standardmäßig 50 cm hoch)

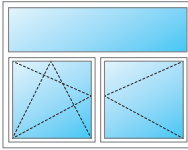

2-fach Verglasung 74/2

G74/2

Artikel-Nr.: **342 11 120**

Ohne Griff

3-fach Verglasung 74/3

G74/3

15% Aufpreis auf 342 Artikel-Nr.: **343 11 120**

Ohne Griff

Modell 13

- Fenster 2-flg.
- symmetrisch, Stulp
- Dreh/Dreh-Kipp
- weiß
- mit Unterlicht fest (Standardmäßig 50 cm hoch)

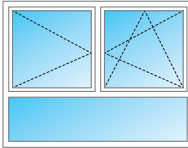

2-fach Verglasung 74/2

G74/2

Artikel-Nr.: **342 11 130**

Ohne Griff

3-fach Verglasung 74/3

G74/3

15% Aufpreis auf 342 Artikel-Nr.: **343 11 130**

Ohne Griff

Modell 14

- Fenster 2-flg.
- symmetrisch, Stulp
- Dreh-Kipp/Dreh
- weiß
- mit Unterlicht fest (Standardmäßig 50 cm hoch)

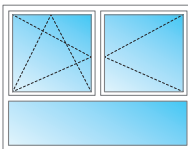

2-fach Verglasung 74/2

G74/2

Artikel-Nr.: **342 11 140**

Ohne Griff

3-fach Verglasung 74/3

G74/3

15% Aufpreis auf 342 Artikel-Nr.: **343 11 140**

Ohne Griff

Breite ► ▼ Höhe	G74	90	100	110	120	130	140	150	160	170	180	190	200
140	74/2	544	551	573	587	603	618	643	659	674	689	704	720
150	74/2	581	592	615	631	647	662	688	705	721	736	752	768
160	74/2	592	605	630	647	663	680	706	724	740	756	773	790
170	74/2	604	620	645	662	680	697	724	742	759	776	793	811
180	74/2	618	635	661	679	697	715	743	762	779	797	814	833
190	74/2	632	650	676	695	714	732	761	780	798	817	835	854
200	74/2	649	667	694	713	733	752	781	801	820	839	858	878
210	74/2	663	682	710	730	750	770	800	821	840	860	879	900
220	74/2	679	698	727	747	768	788	819	841	861	881	902	923
230	74/2	696	716	746	767	788	809	840	863	883	904	925	947
240	74/2	715	736	766	788	810	831	863	886	908	929	951	974

Abweichende Ober- oder Unterlichthöhen sind auf Anfrage möglich.

Preistabelle Modell 11, 12, 13 und 14

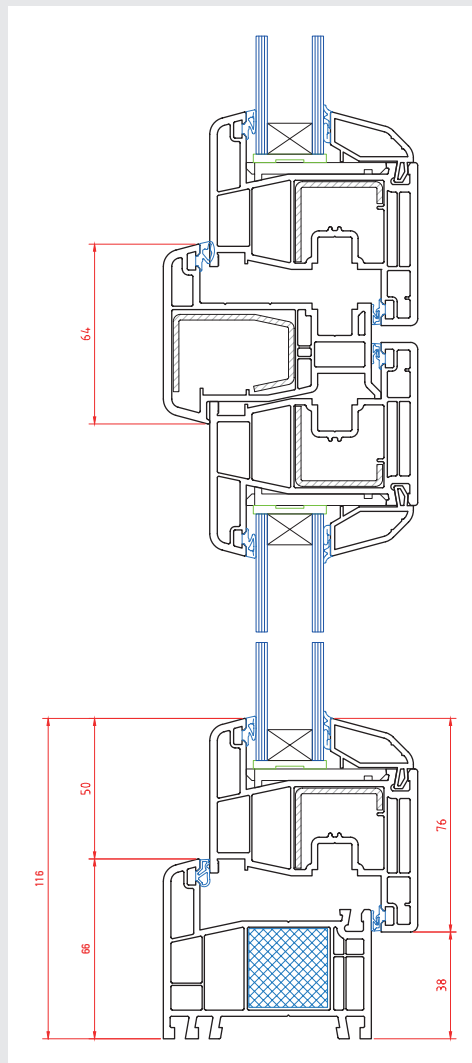

cm genau

STANDARD SICHERHEIT

Umfangreiches Zubehör, wie z.B. Griffe oder Dübel, finden Sie auf den Seiten 16 bis 20.

- Fenster innen und außen generell weiß
- Preis **cm-genaues Zwischenmaß** → nächst höherer Rasterpreis = Elementpreis
- Für 3-fach Verglasung Uw-Wert 0,93 W/(m²K) **15 % Aufpreis**

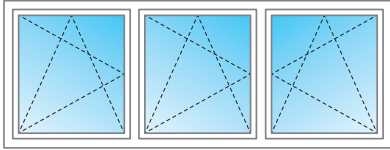

Modell 19

- Fenster 3-flg.
- symmetrisch, fester Pfosten
- Dreh-Kipp/Dreh-Kipp/Dreh-Kipp
- weiß



Andere DIN-Richtungen in der Erfassung über MoveIT möglich.

2-fach Verglasung 74/2 G74/2

Art.-Nr. **342** 11 19 0

Ohne Griff

3-fach Verglasung 74/3 G74/3

15% Aufpreis auf 342 Art.-Nr. **343** 11 19 0

Ohne Griff

Umfangreiches Zubehör, wie z.B. Griffe oder Dübel, finden Sie auf den Seiten 16 bis 20.

- Fenster innen und außen generell weiß
- **Preis cm-genaues Zwischenmaß** → nächst höherer Rasterpreis = Elementpreis
- Für 3-fach Verglasung Uw-Wert 0,93 W/(m²K) **15 % Aufpreis**

Breite ▶ ▼ Höhe	G74	180	190	200	210	220	230	240	250	260	270	280	290	300
50	74/2	587	594	599	604	609	614	636	641	646	651	656	663	669
60	74/2	601	608	613	618	624	629	650	655	661	666	673	682	691
70	74/2	618	625	630	636	641	647	672	680	688	696	704	714	723
80	74/2	632	639	645	654	663	672	697	706	715	724	732	743	752
90	74/2	664	674	684	694	703	713	738	748	757	767	776	787	798
100	74/2	685	697	707	717	727	737	764	774	784	794	804	816	827
110	74/2	717	729	740	751	762	773	800	811	821	832	843	855	867
120	74/2	767	780	791	803	814	826	853	865	876	888	899	912	925
130	74/2	793	806	819	831	843	855	884	896	908	920	932	946	959
140	74/2	823	837	850	863	876	888	917	930	943	956	969	983	997
150	74/2	848	863	876	890	903	917	946	960	973	987	1001	1016	1030
160	74/2	883	898	913	927	941	955	986	1000	1014	1028	1042	1058	1073
170	74/2	908	923	938	953	968	983	1014	1029	1044	1059	1073	1090	1105

Nicht in Dekor lieferbar

Andere Aufteilungen auf Anfrage möglich!

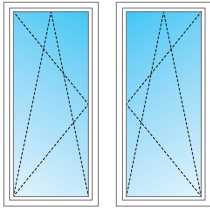

Modell 20

- Balkontür 1-flg.
- Dreh-Kipp
- weiß

DIN links DIN rechts

Auch abschließbar und/oder mit Bodenschwelle lieferbar:

- Aufpreis für abschließbare Balkontür, inkl. Griff/Griff und Zylinder: 197,- € / Flügel
- Aufpreis für Balkontür mit Bodenschwelle: 138,- € / Flügel

2-fach Verglasung 74/2

G74/2

Art.-Nr. DIN links	342 11 20 1
Art.-Nr. DIN rechts	342 11 20 2
Ohne Griff	

3-fach Verglasung 74/3

G74/3

15% Aufpreis auf 342	Art.-Nr. DIN links	343 11 20 1
	Art.-Nr. DIN rechts	343 11 20 2
Ohne Griff		

Breite ▶	G74	70	80	90	100	110	120
▼ Höhe							
180	74/2	277	291	309	327	349	372
190	74/2	301	315	334	348	371	395
200	74/2	308	323	342	358	381	406
210	74/2	318	333	354	369	393	419
220	74/2	327	342	363	380	404	430

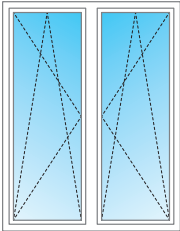

Modell 21

- Balkontür 2-flg.
- symmetrisch, fester Pfosten
- Dreh-Kipp/Dreh Kipp
- weiß

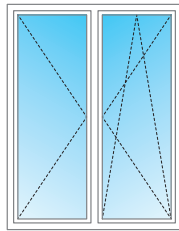

Modell 22

- Balkontür 2-flg.
- symmetrisch, Stulp
- Dreh/Dreh-Kipp
- weiß

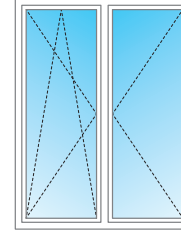

Modell 23

- Balkontür 2-flg.
- symmetrisch, Stulp
- Dreh-Kipp/Dreh
- weiß

2-fach Verglasung 74/2 G74/2

Artikel-Nr.:	342 11 21 0
Ohne Griff	

2-fach Verglasung 74/2 G74/2

Artikel-Nr.:	342 11 22 0
Ohne Griff	

2-fach Verglasung 74/2 G74/2

Artikel-Nr.:	342 11 23 0
Ohne Griff	

3-fach Verglasung 74/3 G74/3

15% Aufpreis auf 342	Artikel-Nr.:	343 11 21 0
Ohne Griff		

3-fach Verglasung 74/3 G74/3

15% Aufpreis auf 342	Artikel-Nr.:	343 11 22 0
Ohne Griff		

3-fach Verglasung 74/3 G74/3

15% Aufpreis auf 342	Artikel-Nr.:	343 11 23 0
Ohne Griff		

Breite ▶	G74	100	110	120	130	140	150	160	170	180	190	200	210	220
▼ Höhe														
180	74/2	559	582	598	613	629	644	670	685	708	723	740	755	770
190	74/2	607	631	647	663	679	695	722	737	753	769	787	802	818
200	74/2	620	645	661	679	695	712	739	755	772	788	806	823	839
210	74/2	639	664	681	699	716	733	761	778	795	812	831	848	865
220	74/2	654	680	698	716	734	752	780	798	816	833	853	871	888

Stulp-Balkontüren, Modell 22 und 23 sind nur in den rot markierten Größen erhältlich.

Preistabelle Modell 21, 22 und 23

- Fenster innen und außen generell weiß
- **Preis cm-genaues Zwischenmaß** → nächst höherer Rasterpreis = Elementpreis
- Für 3-fach Verglasung Uw-Wert 0,93 W/(m²K) **15 % Aufpreis**



Hinweis für Österreich:

Die Tür darf nur für eingeschossige Gebäude ohne Wohnung (z.B. Gartenhütte, Gerätehütte, Kioske) mit höchstens 15m² Brutto-Grundfläche verwendet werden. Die Tür entspricht der Norm EN 14351-1:2006A2:2016. Sie entspricht nicht der OIB Richtlinie 4 (5.1.15.1 Glastüren und Verglasung ohne absturzsichernde Funktion). Türen für Räume größer als 15m², können im OBI Markt bestellt werden. (OIB = Österreichisches Institut für Bautechnik)

Umfangreiches Zubehör, wie z.B. Griffe oder Dübel, finden Sie auf den Seiten 16 bis 20.

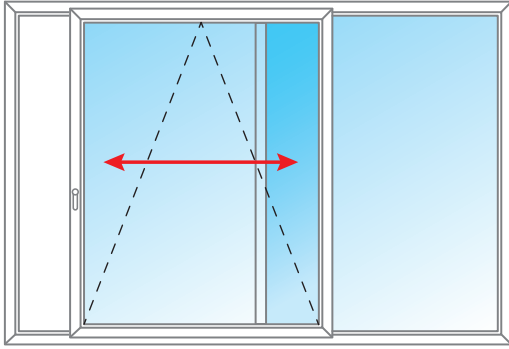

Modell 40

- Schiebe-Kipp, rechts oder links feststehend
- Abb. DIN links (linker Flügel Schiebe/Kipp)
- weiß

- Schiebetürelemente innen und außen generell weiß
- Für 3-fach Verglasung Uw-Wert 0,93 W/(m²K)
- **15 % Aufpreis**
- **Preis cm-genaues Zwischenmaß**
→ nächst höherer Rasterpreis = Elementpreis

Griff für PSK



Griff + Abdeckungen für Beschläge inkl. (als Separates Bund auf Palette)

2-fach Verglasung 74/2

G74/2

Art.-Nr. DIN links **342 11 40 1**
Art.-Nr. DIN rechts **342 11 40 2**

3-fach Verglasung 74/3

G74/3

15% Aufpreis auf 342 Art.-Nr. DIN links **343 11 40 1**
Art.-Nr. DIN rechts **343 11 40 2**

Breite ▶ ▼ Höhe	G74	160	170	180	190	200	210	220	230	240	250	260	270	280	290	300	310	320	330
180	74/2	1567	1587	1601	1616	1647	1662	1677	1717	1731	1746	1761	1804	1819	1834	1849	1888	1908	1922
190	74/2	1584	1605	1619	1634	1667	1682	1698	1738	1754	1769	1784	1828	1844	1859	1875	1914	1935	1950
200	74/2	1603	1624	1640	1655	1688	1704	1720	1761	1778	1794	1809	1854	1870	1886	1902	1942	1964	1980
210	74/2	1620	1642	1658	1674	1708	1724	1741	1783	1799	1816	1833	1878	1895	1912	1928	1969	1991	2008
220	74/2	1637	1659	1676	1693	1727	1744	1762	1804	1821	1838	1856	1902	1919	1937	1954	1995	2018	2035

Nicht in Dekor lieferbar!

- Fenster innen und außen generell weiß
- **Preis cm-genaues Zwischenmaß** → nächst höherer Rasterpreis = Elementpreis
- Für 3-fach Verglasung Uw-Wert 0,93 W/(m²K) **15 % Aufpreis**

cm genau

STANDARD SICHERHEIT

Hinweis für Österreich:

Die Tür darf nur für eingeschossige Gebäude ohne Wohnung (z.B. Gartenhütte, Gerätehütte, Kioske) mit höchstens 15m² Brutto-Grundfläche verwendet werden. Die Tür entspricht der Norm EN 14351-1:2006A2:2016. Sie entspricht nicht der OIB Richtlinie 4 (5.1.15.1 Glastüren und Verglasung ohne absturzsichernde Funktion). Türen für Räume größer als 15m², können im OBI Markt bestellt werden. (OIB = Österreichisches Institut für Bautechnik)

Umfangreiches Zubehör, wie z.B. Griffe oder Dübel, finden Sie auf den Seiten 16 bis 20.

Modell 24

- Fest, verglast
- weiß



2-fach Verglasung 74/2

G74/2

Art.-Nr. **342** 11 24 0

Ohne Griff

3-fach Verglasung 74/3

G74/3

15%
Aufpreis
auf 342

Art.-Nr. **343** 11 24 0

Ohne Griff

Fenster fest verglast schräg (Beispiele)

Modell 25

- Fest verglast, schräg
- weiß

75 % Aufpreis

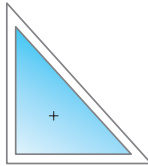

2-fach Verglasung 74/2

G74/2

Art.-Nr. **342** 11 25 0

Ohne Griff

3-fach Verglasung 74/3

G74/3

15%
Aufpreis
auf 342

Art.-Nr. **343** 11 25 0

Ohne Griff

- Fenster innen und außen generell weiß
- **Preis cm-genaues Zwischenmaß** → nächst höherer Rasterpreis = Elementpreis
- Für 3-fach Verglasung Uw-Wert 0,93 W/(m²K) **15 % Aufpreis**

Breite ► ▼ Höhe	G74	40	50	60	70	80	90	100	110	120
40	74/2	106	108	111	113	116	118	120	133	138
50	74/2	108	111	113	116	118	123	127	142	148
60	74/2	111	113	116	119	125	130	136	151	157
70	74/2	113	116	119	125	132	138	144	160	167
80	74/2	116	118	125	132	139	145	152	169	177
90	74/2	118	123	130	138	145	153	161	178	187
100	74/2	120	127	136	144	152	161	169	187	196
110	74/2	133	142	151	160	169	178	187	206	216
120	74/2	138	148	157	167	177	187	196	216	226
130	74/2	143	154	164	174	185	195	206	226	237
140	74/2	148	159	171	182	193	204	215	236	248
150	74/2	153	165	177	189	201	212	224	246	258
160	74/2	159	171	184	196	208	221	233	255	269
170	74/2	164	177	190	203	216	230	243	265	280
180	74/2	169	183	197	210	224	238	252	275	290
190	74/2	174	189	203	218	232	247	261	285	301
200	74/2	179	194	210	225	240	255	271	295	312
210	74/2	184	200	216	232	248	264	280	305	322
220	74/2	190	206	223	239	256	273	289	315	333

Preistabelle Modell 24 und 25. Bestellinformationen zu Modell 25 siehe nächste Seite!

Fest verglaste Fenster sind drehbar, d.h. dass die jeweiligen Rasterfenster aus der Tabelle mit getauschtem Maß für Breite und Höhe verwendet werden können. Allerdings ist darauf zu achten, dass erst die Breite und dann die Höhe anzugeben sind. Die Wasserlochbohrungen befinden sich immer unten (Breite).

Umfangreiches Zubehör, wie z.B. Griffe oder Dübel, finden Sie auf den Seiten 16 bis 20.

cm genau

STANDARD SICHERHEIT

ACHTUNG: Bestellung von Sonderformen nur mit bemaßter Skizze möglich. DIN-Richtung **LS** oder **RS** immer von innen gesehen! Kein Umtausch bei Falschbestellung.



Modell 25 • H1 und B1 mindestens 500 mm

Hinweis für Österreich:

Die Tür darf nur für eingeschossige Gebäude ohne Wohnung (z.B. Gartenhütte, Gerätehütte, Kioske) mit höchstens 15m² Brutto-Grundfläche verwendet werden. Die Tür entspricht der Norm EN 14351-1:2006A2:2016. Sie entspricht nicht der OIB Richtlinie 4 (5.1.15.1 Glastüren und Verglasung ohne absturzsichernde Funktion). Türen für Räume größer als 15m², können im OBI Markt bestellt werden. (OIB = Österreichisches Institut für Bautechnik)

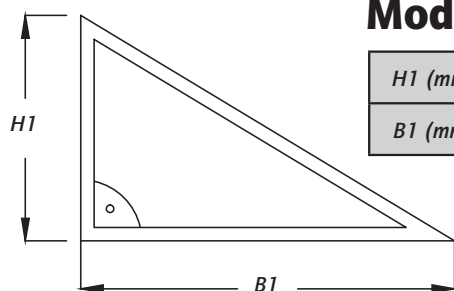

Modell 25 • LS

H1 (mm)	
B1 (mm)	

Modell 25 • RS

H1 (mm)	
B1 (mm)	

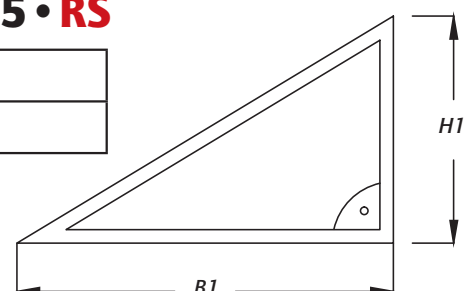

Glas

Unsere Fenster besitzen im Standard eine Wärmeschutz-Verglasung (Klarglas). Optional bieten wir zusätzliche Gläser an. Mehrpreis auf Tabellenpreis:



Klarglas „Float“

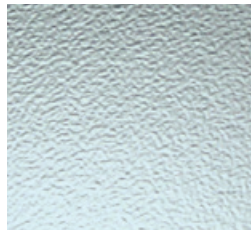

Ornamentglas „Ornament 504“ (außen)

+15%

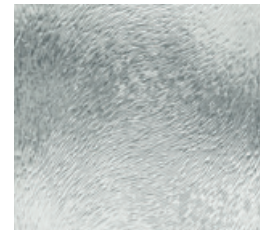

Ornamentglas "Chinchilla"

+25%



Ornamentglas „Satinato“ (außen)

+25%

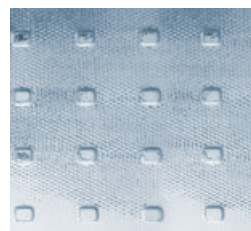

Ornamentglas „Mastercarré“ (außen)

+25%

Weitere Gläser auf Anfrage.

Verbund-Sicherheitsglas

Schützen Sie sich vor unliebsamen Besuchern. Mit Verbund-Sicherheitsglas (VSG) fällt es dem Einbrecher schwer, die Fensterscheibe so zu zerstören, dass er hineingreifen kann. Eine zwischen zwei Glasscheiben verklebte Sicherheitsfolie hält die Scheibe trotz Zerstörung des Glases zusammen. Verbund-Sicherheitsglas innen verhindert auch Verletzungen durch Glasscherben bei Stürzen oder Bruch.

Mehrpreis auf Tabellenpreis: **VSG innen 93,- €/qm**

VSG 6 mm beidseitig 129,- €/qm
(VSG 33.1- 16 - 6 P32) 30 mm, 40 db

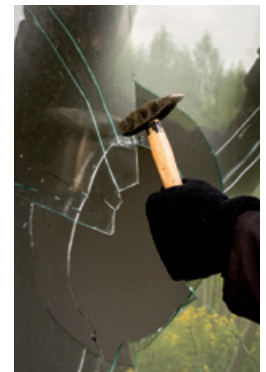

Sprossen

G74-Fenster erhalten Sie gegen Aufpreis mit 18 mm breiten Sprossen im äußeren Scheibenzwischenraum (SZR). Auch 26 mm breite innenliegende Sprossen sind ohne Mehrpreis möglich. Es sind unterschiedliche Aufteilungen wie z.B. rechts dargestellt möglich.



Sprosse im SZR

Mehrpreis auf Tabellenpreis:

weiß/weiß pro Sprossenfeld 13,00 €

silberfarben pro Sprossenfeld 14,00 €

Messing glänzend (8mm) 22,00 €

weiß/Dekor pro Sprossenfeld 30,00 €

Weitere Sprossenaufteilungen möglich!
Bei Bestellung bitte Anzahl der senkrechten und waagerechten Sprossen angeben!

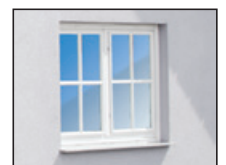

Wir bieten auch Aufklebe-Sprossen an. Fragen Sie hierzu gerne bei uns nach! Wir erstellen Ihnen gerne ein Angebot!

Fenstergriff

weiß, inkl. 2 Wasserablaufkappen. (Farbe je nach Fensterfarbe)



Artikel-Nr.: 80110015
Stück UVP **4,99 €**

Fenstergriff

weiß, (abschließbar), inkl. 2 Wasserablaufkappen. (Farbe je nach Fensterfarbe)



Artikel-Nr.: 80110025
Stück UVP **15,99 €**

Fenstergriff „HOPPE New York“

New York
• Silber
• rund
• Secustik



Artikel-Nr.: 80160022
Stück UVP **9,99 €**

Fenstergriff

inkl. 2 Wasserablaufkappen. (Farbe nach Wahl)

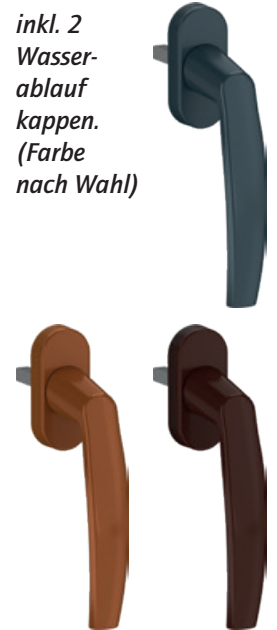

Artikel-Nr. (Anthrazit RAL7016):
80130010

Artikel-Nr. (Golden Oak RAL8003):
80140010

Artikel-Nr. (Mahagoni RAL8017):
80160010

Stück UVP **9,99 €**

Fenstergriff „HOPPE“

SecuForte Toulon
• Schwarz (Aluminium)
• eckig
• automatische Griffsperre (einfach sicherer)



Artikel-Nr.: 80170020
Stück UVP **19,99 €**

Fenstergriff „HOPPE“

SecuForte Hamburg
• Edelstahloptik (Aluminium)
• rund
• automatische Griffsperre (einfach sicherer)



Artikel-Nr.: 80160021
Stück UVP **19,99 €**

Fenstergriff „HOPPE Hamburg“

Hamburg
• Schwarz
• rund
• automatische Griffsperre (einfach sicherer)



Artikel-Nr.: 80170021
Stück UVP **9,99 €**

Balkontürgriffschale

• weiß 9016 (Aluminium)
• 65 x 40 x 13 mm



Artikel-Nr.: 80110030
Stück UVP **8,30 €**

Balkontürgriffschale

• Edelstahloptik (Aluminium)
• 65 x 40 x 13 mm



Artikel-Nr.: 80160030
Stück UVP **8,30 €**

Balkontürgriffschale „Deluxe“

• weiß 9016 (Aluminium)
• 82 x 49 x 21 mm



Artikel-Nr.: 80110031
Stück UVP **11,70 €**

Balkontürgriffschale „Deluxe“

• Edelstahloptik (Aluminium)
• 82 x 49 x 21 mm



Artikel-Nr.: 80160031
Stück UVP **11,70 €**

Balkontürschnapper WINKHAUS



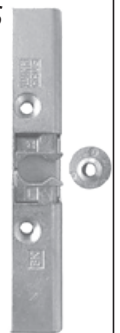

• Druckguss
• 105 x 18 x 9 mm

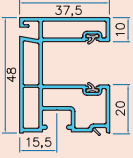
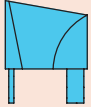
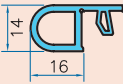
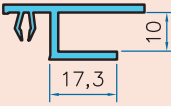
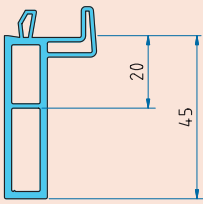
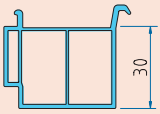
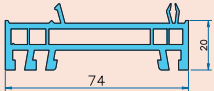

Artikel-Nr.: 80150130
Stück UVP **5,86 €**

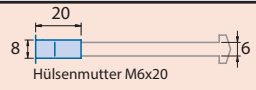
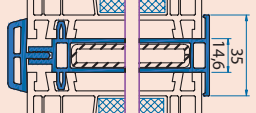
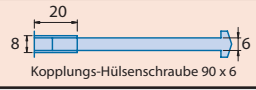
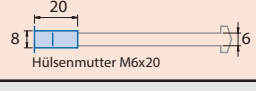
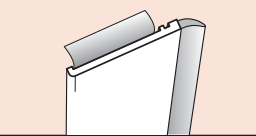
Beschreibung	Abbildung	Farbe	Größe	Art.-Nr.	Menge/Länge	UVP €
10 Rolladenführungs- schiene mit Bürsten- dichtung, G 2224 inkl. Nippelschrauben (ein Paar)		Weiß Grau Golden Oak Anthrazit Mahagoni Nussbaum Basaltgrau glatt Schwarz DB703 Moosgrün	48 x 38 mm	84701080 84716080 84708080 84703080 84713080 84717081 84729081 84742081 84719081 84730081	pro Meter (ein Paar)	19,60 33,70 33,70 33,70 33,70 41,00 41,00 41,00 41,00 41,00
07 Einlauftrichter für Rolladenführungs- schiene, G 2421		weiß schwarz	18,5 x 38 mm	84701130 84701131	pro Paar	7,60 7,60
09 Rolladenabrollprofil, G 3342		weiß braun	16 x 16 mm	84701090 84702090	pro Meter	6,50 7,60
09 Rolladendeckel- aufnahmeprofil, G 3345		weiß	20 x 10,5 mm	84701070	pro Meter	7,60
05 Fensterbank- anschlussleiste, Altbau, G3216		Weiß Weiß/Grau Weiß/Golden Oak Weiß/Anthrazit Weiß/Mahagoni Weiß/Nussbaum Weiß/Basaltgrau glatt Weiß/Schwarz Weiß/DB703 Weiß/Moosgrün	12 x 45 mm	84701050 84716050 84708050 84703050 84713050 84717051 84729051 84742051 84719051 84730051	pro Meter	9,30 12,90 12,90 12,90 12,90 16,00 16,00 16,00 16,00 16,00
06 Fensterbank- anschlussleiste, G 7202		Recyclat	41,5 x 30 mm	84701051	pro Meter	8,30
01 Verbreiterungsprofil, G 2315		Weiß Weiß/Grau Weiß/Golden Oak Weiß/Anthrazit Weiß/Mahagoni Weiß/Nussbaum Weiß/Basaltgrau glatt Weiß/Schwarz Weiß/DB703 Weiß/Moosgrün beidseitig Anthrazit beidseitig Grau beidseitig Golden Oak beidseitig Mahagoni	74 x 20 mm	84701010 84716010 84708010 84703010 84713010 84717010 84729010 84742010 84719010 84730010 84726010 84727010 84720010 84723010	pro Meter	9,30 14,00 14,00 14,00 14,00 18,00 18,00 18,00 18,00 18,00 18,00 18,00 18,00 18,00 18,00

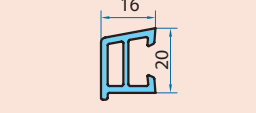
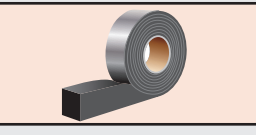
Beschreibung	Abbildung	Farbe	Größe	Art.-Nr.	Menge/Länge	UVP €																			
02 Verbreiterungsprofil, G 7292		Weiß Weiß/Grau Weiß/Golden Oak Weiß/Anthrazit Weiß/Mahagoni Weiß/Nussbaum Weiß/Basaltgrau glatt Weiß/Schwarz Weiß/DB703 Weiß/Moosgrün beidseitig Anthrazit beidseitig Grau beidseitig Golden Oak beidseitig Mahagoni	74 x 58 mm	84701011 84716011 84708011 84703011 84713011 84717011 84729011 84742011 84719011 84730011 84726011 84727011 84720011 84723011	pro Meter	16,40 22,30 22,30 22,30 22,30 29,00 29,00 29,00 29,00 29,00 29,00 29,00 29,00 29,00																			
		Weiß Dekor Weiß/Nussbaum Weiß/Basaltgrau glatt Weiß/Schwarz Weiß/DB703 Weiß/Moosgrün beidseitig Anthrazit beidseitig Grau beidseitig Golden Oak beidseitig Mahagoni		74 x 125 mm		84701150 84701151 84717012 84729012 84742012 84719012 84730012 84726012 84727012 84720012 84723012	pro Meter	24,50 31,60 34,30 34,30 34,30 34,30 34,30 34,30 34,30 34,30 34,30																	
						11 Eckverbinder 90° inkl. Stahl G 2304/7718			Weiß Weiß/Grau Weiß/Golden Oak Weiß/Anthrazit Weiß/Mahagoni	82,5 x 82,5 mm	84701030 84716030 84708030 84703030 84713030	pro Meter	71,20 80,00 80,00 80,00 80,00												
									12 Eckverbinder variabel Rundprofil G 2233 Adapter GF. 2233				Weiß Weiß/Grau Weiß/Golden Oak Weiß/Anthrazit Weiß/Mahagoni	90 x 90 mm	84701031 84716031 84708031 84703031 84713031	pro Meter	53,20 64,30 64,30 64,30 64,30								
													03 H-Kopplungsprofil, G 3284 inkl. Kopp- lungen-Hülsenschraube M6x80 und -mutter				Weiß Weiß/Grau Weiß/Golden Oak Weiß/Anthrazit Weiß/Mahagoni Weiß/Nussbaum Weiß/Basaltgrau glatt Weiß/Schwarz Weiß/DB703 Weiß/Moosgrün beidseitig Anthrazit beidseitig Grau beidseitig Golden Oak beidseitig Mahagoni	16 x 10,5 mm	84701020 84716020 84708020 84703020 84713020 84717020 84729020 84742020 84719020 84730020 84726021 84727021 84720021 84723021	pro Meter	11,10 15,20 15,20 15,20 15,20 15,20 19,00 19,00 19,00 19,00 19,00 19,00 19,00 19,00				
																	Hülsenschraube M6x80				-	80 x 6 mm	00466800	pro Stück	0,55

Beschreibung	Abbildung	Farbe	Größe	Art.-Nr.	Menge/Länge	UVP €
Hülsenmutter M6x20 für Hülsenschraube		-	20 x 6 mm	00815151	pro Stück	0,90
04 Kopplung-Statik G 7281 inkl.: Stahl 7796, Abdeckprofil 3292, Kopplungs-Hülsenschraube M6x90 und -mutter		Weiß	77 x 35 mm	84701040	pro Meter	60,70
		Weiß/Grau		84716040		72,40
		Weiß/Golden Oak		84708040		72,40
		Weiß/Anthrazit		84703040		72,40
		Weiß/Mahagoni		84713040		72,40
		Weiß/Nussbaum		84717040		87,00
		Weiß/Basaltgrau glatt		84729040		87,00
		Weiß/Schwarz		84742040		87,00
		Weiß/DB703		84719040		87,00
		Weiß/Moosgrün		84730040		87,00
		beidseitig Anthrazit		84726041		87,00
		beidseitig Grau		84727041		87,00
		beidseitig Golden Oak		84720041		87,00
		beidseitig Mahagoni		84723041		87,00
Hülsenschraube M6x90		-	90 x 6 mm	00466900	pro Stück	0,55
Hülsenmutter M6x20 für Hülsenschraube		-	20 x 6 mm	00815151	pro Stück	0,90
08 Flachleiste, selbstklebend		Weiß Dekor	20 x 3 mm 30 x 3 mm 50 x 3 mm	Farbe, Größe und Länge bei Bestellung angeben	pro Meter	6,20 9,30 9,30
Wasserschlitzkappen		weiß braun (f. Golden Oak) dunkelbraun (f. Mahagoni) grau anthrazit	-	80001610 80001630 80001640 80001650 80001620	Paar Paar Paar Paar Paar	1,16 1,16 1,16 1,16 1,16
Wetterschenkel, G 3325 (inkl. Nippelschrauben)		Weiß	16 x 20 mm	84701120	pro Meter	7,70
Fugendichtband (Multifunktionsband)		Abbildung ähnlich	64 x 6-16 mm	81070200	pro Rolle 8 m	87,60
Maueranker		-	-	83050090	Paar	2,40
Fensterrahmenschraube		-	7,5 x 152 mm	81050131	1 Pack (12 Stück)	9,20

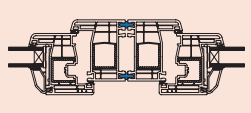
Beschreibung	Abbildung	Farbe	Größe	Art.-Nr.	Menge/Länge	UVP €
Fensterbandkopplung		weiß		84701060	pro Meter und Paar	19,98
Ersatzflügel		vom Festpreis				85 %
Zwangselüftung (Regel Air) Produktinformationen auf der Folgeseite		<ul style="list-style-type: none"> • 1 Paar Regel Air, FLD 2x, BED 2x • (werkseitig montiert) pro Flügel 				20,00 46,59
Dübelbohrungen		pro Element				6,00

Baustellenanlieferung mit Stapler bei größeren Aufträgen auf Anfrage möglich

Pflegeset für Fenster, Türen und Rollläden aus Kunststoff Oberfläche „WEISS“

Inhalt:

- Intensivreiniger
- Dichtungspflege
- Beschlägeöl mit Sprühkopf
- Reinigungstuch
- Pflegeanleitung

Art. Nr.: 80200781 Stück **29,20 €**



Pflegeset für Fenster, Türen und Rollläden aus Kunststoff Oberfläche „DEKOR“

Inhalt:

- Dekor-Reiniger
- Dichtungspflege
- Beschlägeöl mit Sprühkopf
- Reinigungstuch
- Pflegeanleitung

Art. Nr.: 80200783 Stück **29,20 €**



Regel-air® Fensterfalzlüfter FFL

Das Regel-air Lüftungssystem FFL reguliert den Luftvolumenstrom rein mechanisch und ist durch die Montage im oberen beschlagfreien Bereich weder von innen noch von außen sichtbar. Um bei steigendem Winddruck Zugserscheinungen zu vermeiden, schließen die Klappen automatisch.

Warum Regel-air®?

Das Thema Lüften und gesundes Raum- bzw. Wohnklima ist leider ein oft unterschätzter Punkt und stellt vor allem nach der Renovierung, bei falschem oder nicht eingehaltenem Lüftungsverhalten, ein erhöhtes Gesundheitsrisiko dar. Hat man bei unsanierten Altbauten auf Grund von undichten Fenstern und Türen meist noch einen natürlichen Luftaustausch, entfällt dieser durch eine heutzutage luftdichte Renovierung/Sanierung. Auch das zweimalige Stoßlüften, welches bei Berufstätigen realistisch möglich wäre, reicht oftmals nicht mehr aus um

die in der Raumluft angereicherten Gerüche, Schadstoffe und Feuchtigkeit abzutransportieren.

Da die Luft nur eine begrenzte Menge an Wasserdampf aufnehmen kann, kondensiert diese zwangsläufig bei zu hoher Luftfeuchtigkeit an Wärmebrücken und verursacht ernste Bauschäden. Von entstehendem Schimmel und daraus resultierenden gesundheitlichen Risiken ganz zu Schweigen.



Was die meisten nicht wissen; Nach DIN 1946-6 (Vorgabe von Luftvolumenströmen im Verhältnis zu Wohnungsgrößen für verschiedene Lüftungsstufen) muss bei einem Austausch von mehr als einem Drittel der Fenster ein Lüftungskonzept erstellt werden. Der Bauherr selbst muss dieses in Auftrag geben.

Hier stellt Regel-air sowohl auf kurze als auch auf lange Sicht die kostengünstige Alternative zu ventilatorgestützten Zu- und Abluftsystemen dar.

Positiver Nebenaspekt:

Durch die im unteren vertikalen Bereich zugeführte kalte Außenluft erwärmt sich diese während des Aufstiegs im Fensterfalz bevor sie über die oben angeordneten Regel-air als vorewärmte frische Luft ins Rauminnere gelangt.

Neben den günstigen Anschaffungskosten sparen Sie auch deutlich an Energie ein durch:

- Erwärmung von trockener Luft (ist leichter somit wird weniger Energie benötigt)
- Austrocknung der Wände und Rückgewinnung der Dämmeigenschaften

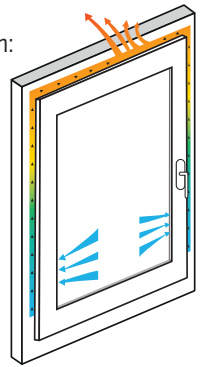

Produktbeschreibung:

- Fensterlüftungssystem zur Feuchteschutzlüftung
- Rein mechanische Wirkungsweise
- Nutzerunabhängig und manipulationsfrei
- Keine zusätzliche Energieversorgung erforderlich
- Klassifizierung der Luftdurchlässigkeit nach DIN EN 1026 und DIN EN 12207 Klasse 3
- Schlagregendicht nach DIN EN 1027 und 12208 bis 600 Pa
- Leistungsgeprüft nach DIN EN 13141-1
- Zulässig nach EnEV und DIN 1946-6

Die Regel-air FFL können durch zusätzliche Überschlags- oder Schiebelüfter erweitert werden um noch höhere Luftvolumenströme zu erreichen. Fragen Sie hierzu gerne bei uns nach!

Lieferumfang bei Nachbestellung:

- Regel-air Fensterfalzlüfter FFL (1 Paar) Nr. 17 (passend für Gealan-Fenster)
- Flügellüfterdichtung (FLD) (ersetzt die den Fensterfalzlüftern gegenüberliegende Flügeldichtung, je 125mm lang)
- Blendrahmeneinströmdichtung (BED) (ersetzt die Blendrahmeneinströmdichtung vertikal links und rechts, je 150mm lang)

Zur Montageanleitung:



Der Fensterlüfter stellt somit einen wichtigen Bestandteil Ihres neu erworbenen Gealan-Fensters dar, wenn es um ein gesundes Raumklima und die Vermeidung von Bau- und Schimmelschäden geht.

Er ersetzt jedoch nicht, das manuelle Lüften!

Einbauzubehör

01

Verbreiterungsprofil
G 2315

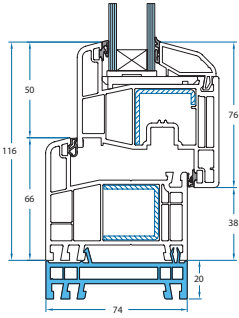

02

Verbreiterungsprofil
G 7292

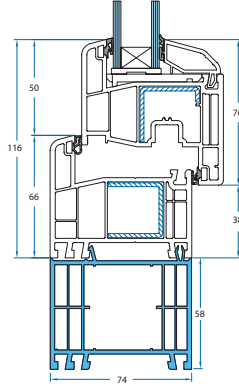

03

Kopplungsprofil
G 3284

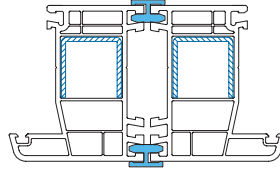

04

Kopplungs-Statikprofil
① = G 7281/7791
Abdeckung ② = G 3292

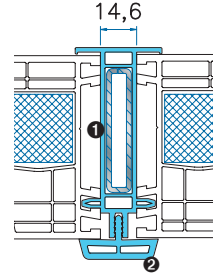

05

Fensterbankanschluss-
profil, Altbau, G 3216

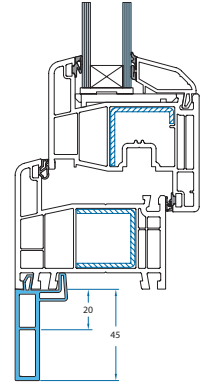

06

Fensterbankanschluss-
profil G 7202

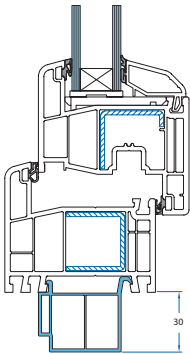

07

Einlauftrichter für Rollladen-
führungsschiene, G 2421

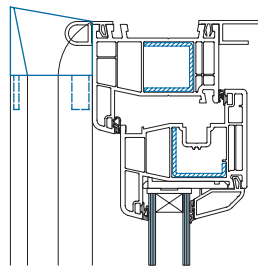

08

Flachleiste, selbstklebend,
Wandanschluss

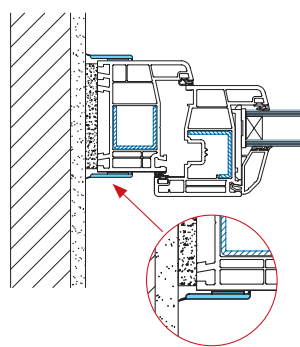

09

Rollladenabrollprofil G 3342 ③
und Rollladendeckel-
aufnahmeprofil G 3345 ④

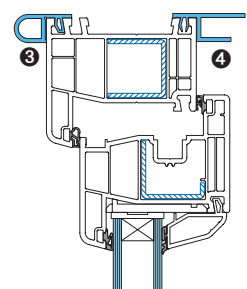

10

Rollladenführungsschiene
mit Bürstendichtung, G 2224

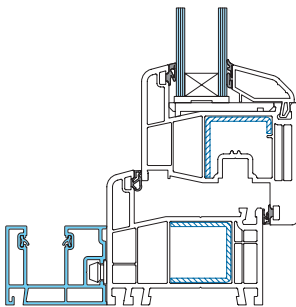

11

Eckverbinder 90° G 2304
Stahl G 7718

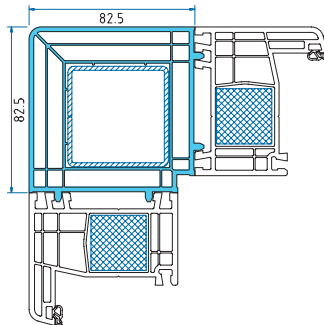

12

Eckverbinder variabel
Rundprofil 2233 ⑤ / Adapter 2233 ⑥

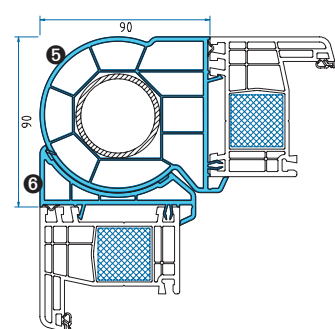

Schutz vor:

**Lärm, Sonne,
Einbruch,
Energieverlust,
Staub
und Blicken**

Grundsätzlich gibt es zwei Rollläden-Varianten, die sich vom Einbau her unterscheiden:

Der **Vorbau-Rollladen** wird in die Laibung vor das Fenster oder auf die Außenwand des Hauses montiert. Das hat den Vorteil, dass ein nachträglicher Einbau ohne Weiteres möglich ist. Zudem bildet der Vorbau-Rollladen einen optischen Akzent in der Fassade. Vorbau-Rollläden gibt es mit eckigem und rundem Kasten.

Beim **Aufsatz-Rollladen** wird der Rollladenkasten auf das Fenster montiert. Der Rollladenkasten ist dann Bestandteil der Wand und somit recht unauffällig. Mit einem Putzträger außen kann der Kasten wie der Rest der Wand verputzt werden und wird so „unsichtbar“.

Aufsatz-Rollläden werden mit zwei unterschiedlich starken Panzerlamellen angeboten. Zudem kann man die Position der Revision wählen.

Beide Varianten gibt es mit Gurt, Gurtzugtriebe oder Motorantrieb.



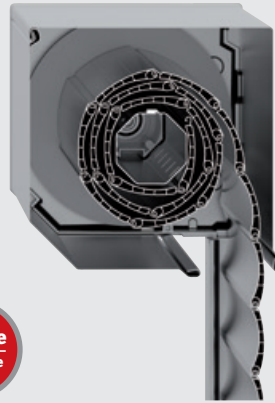

mit eckigem Kasten



**Vorteil:
Nachträglicher Einbau möglich!**



- **Vorbau-Rollladen** mit **eckigem** Kasten, Abschrägung 45°, Kasten Aluminium stranggepresst.
- Panzer in PVC oder Aluminium erhältlich.
- Lamellen 37 x 8 mm.
- Antrieb mit Gurt, Gurtzugtriebe oder mit E-Motor.

■ **Standard Kastenfarben:**

Weiße oder Braun		
	Weiße	Anthrazit

■ **Standard Panzerfarben:**

PVC

		
Weiße	ähnlich RAL 8038 Grau	Beige

Aluminium:
Ausgeschäumt

			
Weiße	ähnlich RAL 8038 Grau	Beige	Anthrazit
			
Golden Oak	Mahagoni	Nussbaum	db703
			
ähnlich RAL 6005 Moosgrün			

mit rundem Kasten

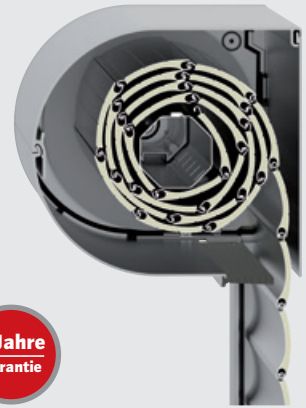

**Vorteil:
Nachträglicher Einbau möglich!**



- **Vorbau-Rollladen** mit **rundem** Kasten, Kasten Aluminium stranggepresst.
- Panzer in PVC oder Aluminium erhältlich.
- Lamellen 37 x 8 mm.
- Antrieb mit Gurt, Gurtzugtriebe oder mit E-Motor.

■ **Standard Kastenfarben:**

Weiße oder Anthrazit		
	Weiße	Anthrazit

■ **Standard Panzerfarben:**

PVC

		
Weiße	ähnlich RAL 8038 Grau	Beige

Aluminium:
Ausgeschäumt

			
Weiße	ähnlich RAL 8038 Grau	Beige	Anthrazit
			
Golden Oak	Mahagoni	Nussbaum	db703
			
ähnlich RAL 6005 Moosgrün			

Weitere Farben auf schriftliche Anfrage!

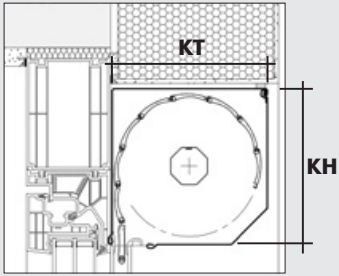

Vorbau-Rollladen eckiger Kasten mit 27°-Schräge in Laibung eingebaut

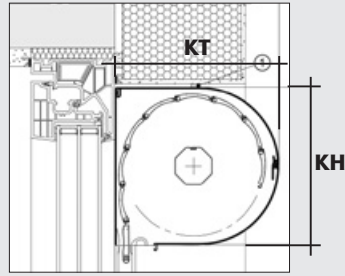

Vorbau-Rollladen runder Kasten in Laibung eingebaut

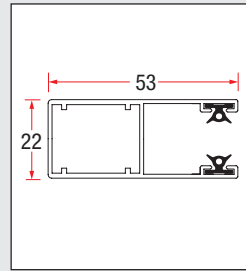

Führungsschiene mit Führungsschieneinlagen (53 x 22 mm).

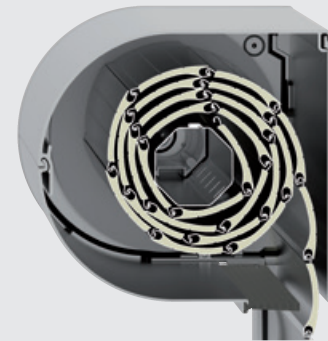

Eckiger Kasten (Maße in cm)		
Element-gesamthöhe	KT	KH
bis 160	13,9	13,9
bis 255	16,9	16,9

Runder Kasten (Maße in cm)		
Element-gesamthöhe	KT	KH
bis 160	15,0	13,9
bis 255	17,7	16,9
bis 300	19,3	18,5



Jeder Rollladen ist millimetergenau lieferbar. Für Zwischenmaße gilt der nächsthöhere Tabellenpreis.

mit PVC-Panzer

Minimales Maß: 40x40 cm. Es gilt der erste Rasterpreis.

	KH	Breite (Elementaußenmaß)										
		90	100	110	120	130	140	150	160	170	180	
Höhe (Elementaußenmaß)	100	13,9	223	231	233	247	256	269	273	281	295	307
	110	13,9	232	238	245	255	264	278	286	290	304	317
	120	13,9	238	243	251	263	274	288	295	304	317	328
	130	13,9	245	251	259	273	286	297	307	317	328	346
	140	13,9	259	269	274	289	301	317	322	330	351	367
	150	13,9	269	273	286	297	313	327	333	349	363	378
	160	13,9	271	281	290	307	318	333	343	354	375	390
	170	16,9	278	286	296	312	326	341	352	363	378	400
	180	16,9	296	304	317	338	351	369	378	390	409	•
	190	16,9	301	312	322	341	354	375	382	400	•	•
	200	16,9	312	321	338	351	369	385	401	•	•	•
	210	16,9	259	322	339	358	375	395	•	•	•	•
	220	16,9	326	341	353	369	390	410	•	•	•	•
	230	16,9	338	352	363	384	402	•	•	•	•	•
	240	16,9	353	363	378	400	•	•	•	•	•	•
250	16,9	363	378	391	410	•	•	•	•	•	•	



Gurt-Bedienung ist Standard ohne Aufpreis



Gurtzuggetriebe
(leichtere Bedienung durch Getriebeunterstützung)
Aufpreis: 63,- €



Motor-Bedienung (Somfy)
Motor mit Festfrierschutz und Hinderniserkennung
Aufpreis: 170,- €
(Bedienschalter **nicht** im Aufpreis enthalten!)

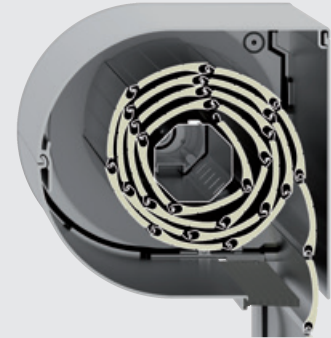

Kasten mit Gurt

Kasten mit Gurtzuggetriebe

Kasten mit Motor

mit ALU-Panzer

Minimales Maß: 40x40 cm. Es gilt der erste Rasterpreis.

		KH	Breite (Elementaußenmaß)																											
			90	100	110	120	130	140	150	160	170	180	190	200	210	220	230	240	250	260	270	280	290	300						
Höhe (Elementaußenmaß)	100	13,9	278	288	304	314	326	339	351	366	377	397	410	424	433	445	467	478	491	504	522	530	544	555						
	110	13,9	288	304	318	328	344	354	366	383	395	417	430	441	455	467	489	502	520	534	544	555	573	583						
	120	13,9	304	314	328	344	358	371	383	398	415	433	446	465	473	489	515	529	543	555	567	583	598	611						
	130	13,9	310	325	339	358	371	384	398	417	430	449	466	480	497	509	535	550	565	582	594	609	630	643						
	140	13,9	322	338	354	371	384	398	417	430	445	467	486	502	519	535	559	576	591	607	623	638	655	670						
	150	13,9	331	346	366	383	397	417	430	446	466	489	503	523	542	554	581	598	613	633	650	666	680	701						
	160	13,9	344	361	379	395	417	430	446	466	480	504	523	543	559	576	603	622	639	661	675	693	709	730						
	170	16,9	354	375	387	409	429	442	463	480	497	525	544	560	576	598	630	643	664	680	701	722	739	755						
	180	16,9	377	397	418	439	455	473	496	518	535	563	582	603	622	643	675	693	713	734	754	776	791	813						
	190	16,9	387	410	430	449	467	491	509	530	550	581	601	622	643	665	696	719	739	759	782	801	823	845						
	200	16,9	398	419	442	465	486	504	525	549	567	600	618	643	665	685	722	741	763	785	807	829	849	872						
	210	16,9	410	433	455	477	497	522	544	563	583	617	640	664	685	706	744	766	787	809	834	855	879	899						
220	16,9	419	442	467	491	518	535	559	581	601	638	662	680	706	730	766	787	813	839	861	885	906	•							
230	16,9	441	465	489	515	537	560	583	608	633	666	690	713	741	766	801	827	854	880	902	928	•	•							
240	16,9	451	473	503	529	550	576	600	624	649	685	709	734	763	787	827	854	879	902	931	•	•	•							
250	16,9	465	486	515	542	563	587	613	643	669	703	730	758	786	808	849	877	899	931	•	•	•	•							

Die Eigenschaften der Aufsatz-Rollläden:

- Clipstechnik mit Universaladapter
- Verschiedene Möglichkeiten der Decken- und Sturzbefestigung
- Statikkonsole und Bodenverstärkungsprofil
- Prüfungen für Schallschutz, Luftdichtigkeit und Wärmeschutz
- Fensterlüftungen integrierbar
- Zwei Kastenhöhen (175 mm/220 mm)
- Alle Kästen erfüllen die Anforderungen der Bauregelliste A, Teil 1 bzw. Energieeinsparverordnung GEG (GEG-Basisinfos siehe unten)
- Insektenschutz optional integrierbar
- Gurt-, Kurbel- oder verschiedene E-Motoren

Vorteil:

Unauffällig in der Fassade!

■ Aufsatz-Rollläden

Kasten PVC

- Panzer in PVC oder Aluminium erhältlich.
- Lamellen 37 x 8 mm und 52 x 14 mm.
- Antrieb mit Gurt, Gurtzuggetriebe oder mit verschiedenen E-Motoren
- Mit Insektenschutzrollo erhältlich. Seite 26 bis 29. (Aufpreis hierfür siehe Seite 31)

■ Standard Kastenfarben:

innen - außen
 Weiß - Weiß
 Weiß - Anthrazit
 Weiß - Golden Oak
 Weiß - Mahagoni
 Weiß - Nussbaum

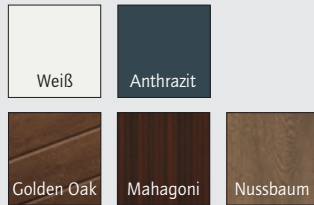

■ Standard Panzerfarben:

PVC



Aluminium:

Ausgeschäumt

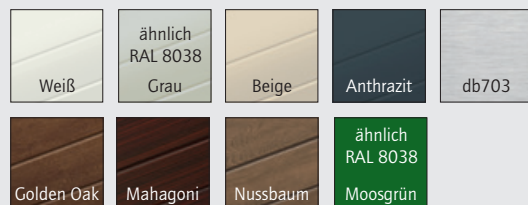

Weitere Farben auf schriftliche Anfrage!

Bitte geben Sie immer das Fenstermaß bei Ihrer Bestellung an!

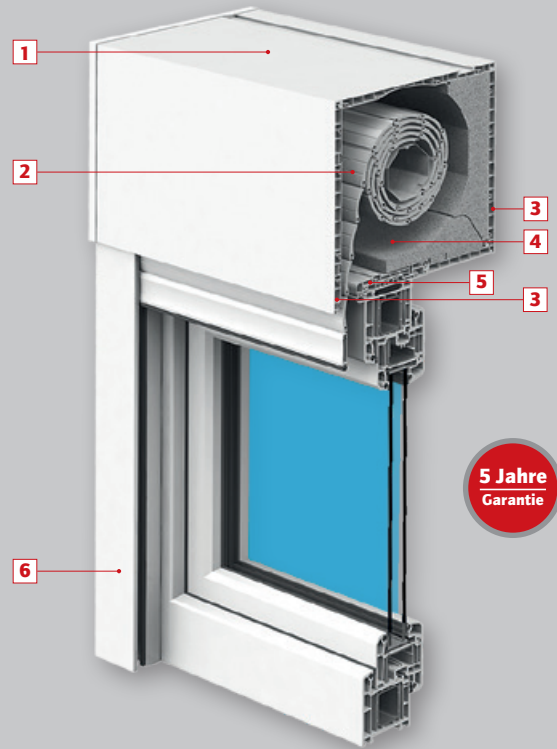

1 Kasten aus Kunststoff

- Dämmung aus EPS 032
- Hohlkammernaufbau
- Kastenhöhe: 175/220 mm
- Kastentiefe: 240 mm

2 Rollladenbehäng

- Rollladenstäbe aus Kunststoff oder Aluminium
- Rollladenstäbe in Mini- oder Maxi-Ausführung

3 Kastenabschlusschiene (außen/ innen)

- Putzleiste innen/außen in Aluminium
- Optional in Verbindung mit Abschlusschienen und mit seitlicher Ausklinkung
- Verfügbar mit Abschlusschienen von 0-145 mm

4 Insektenschutzrollo (innen)

- Optional erhältlich (nicht abgebildet)
- Unauffällig in den Kasten integriert
- Mit Federmechanik und Hochlaufbremse

5 Fensteranbindung

- Universaladapter zum aufclippen des Kastens

6 Führungsschiene

- Kunststoff

Erklärungen zum Gebäudeenergiegesetz (GEG)

Das GEG ist ein Teil des deutschen Wirtschaftsverwaltungsrechtes. Die Verordnung schreibt dem Bauherren bautechnische Standardanforderungen zum effizienten Energiebedarf des Gebäudes oder Bauprojektes vor. Die GEG ist für alle Gebäude oder Gebäudeteile die gekühlt oder beheizt werden gültig. Rollladenkästen werden in Referenztabelle unter Außenwand erwähnt. Der U-Wert von 0,28 W/(m²K) bezieht sich nicht auf den Rollladenkasten an sich. Der gesamte Wandaufbau inkl. Rollladenkasten muss diesen Wert erfüllen. Referenzwerte sind keine Anforderungen für Einzelbauteile. (Mehr dazu im Internet)

Bitte geben Sie immer das Fenstermaß bei Ihrer Bestellung an! Nicht das Elementaußenmaß!

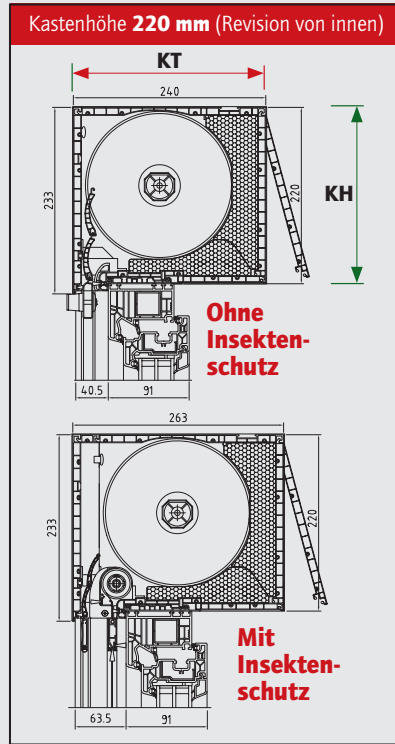
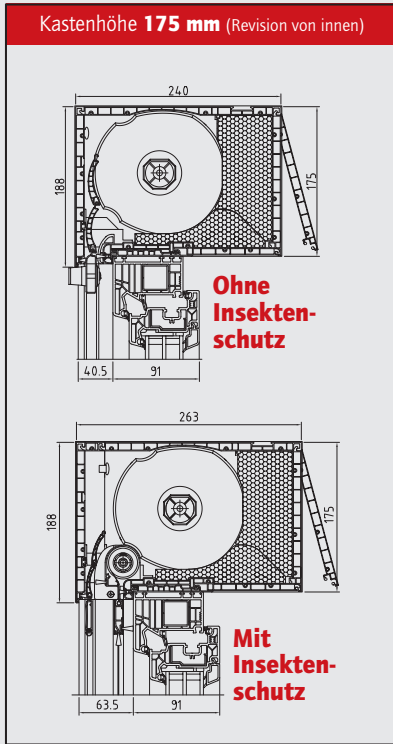

Mini (Maße in cm)			
Elementmaß	Fensterhöhe	KT	KH
bis 199,9	181,0	24,0	17,5
bis 300,0	278,0	24,0	22,0
mit Insektenschutzrollo			
bis 179,9	162,4 cm	26,3	17,5
bis 249,9	227,9 cm	26,3	22,0

Bitte geben Sie immer das Fenstermaß bei Ihrer Bestellung an!

Unsere Empfehlung!
Die Statik-Konsole, passend zu Aufsatzrollladen TOP MINI Plus (Seite 32 und 33)

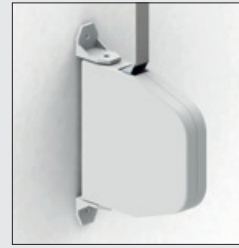

Gurt-Bedienung oder Gurtzugbetrieb (Getriebeunterstützt)

Motorbedienung

- Gurt-Bedienung** ist Standard **Ohne Aufpreis**
- Gurtzuggetriebe** **Aufpreis: 63,- €**
(leichtere Bedienung durch Getriebeunterstützung)
- Motor-Bedienung** (Somfy) **Aufpreis: 170,- €**
(Motor mit Festfrierschutz und Hinderniserkennung. (Bedienschalter nicht im Aufpreis enthalten!))

- Gurtzug (2-teilig)** **Aufpreis: 73,- €**
- Gurtzuggetriebe (2-teilig)** **Aufpreis: 181,- €**
(Beschreibung wie oben)
- Motor-Bedienung** (Somfy) **Aufpreis: 395,- € (2-teilig)**
(Beschreibung wie oben)

Führungsschiene ▶
mit Führungsschieneneinlagen (61 x 40 mm).

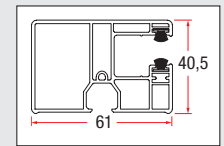

Wellendurchmesser:
Wellendurchmesser Gurt: 40 mm
Wellendurchmesser Motor: 60 mm

mit ALU-Panzer (A37)

Minimales Maß: 40x40 cm. Es gilt der erste Rasterpreis.

		Breite (Elementaußenmaß) ▶															
		KH	70	80	90	100	110	120	130	140	150	160	170	180	190	200	210
Höhe (Elementaußenmaß)	90	17,5 cm	237	250	260	269	283	294	303	315	327	337	349	361	371	382	394
	100		246	258	268	279	294	303	315	328	339	349	365	375	387	399	410
	110		252	264	276	290	302	315	327	340	350	364	378	391	402	414	428
	120		259	271	284	298	313	326	338	350	364	377	394	406	418	432	445
	130		267	281	295	307	324	337	348	364	376	390	406	419	432	445	460
	140		274	290	302	316	333	346	361	375	389	404	420	435	447	462	477
	150		278	295	310	324	341	354	370	384	398	413	431	444	459	473	489
	160		287	302	318	331	349	365	381	397	411	427	444	459	475	490	507
	170		294	311	327	342	362	376	393	409	423	441	460	475	490	508	525
	180		299	316	331	347	368	384	400	416	434	452	470	486	502	519	536
190	310	328	344	362	383	400	416	436	453	472	491	509	526	543	561		
200	315	334	351	370	393	409	427	445	463	483	503	520	538	556	575		
210	323	342	361	378	401	420	439	458	476	495	517	535	554	573	593		
220	330	348	368	388	411	431	449	470	488	510	532	551	570	589	610		
230	334	354	375	395	418	439	458	478	496	519	542	560	581	601	622		
240	341	363	383	404	428	448	470	490	510	533	555	575	597	618	638		
250	347	371	393	412	439	460	480	502	524	547	570	590	611	633	657		
260	356	378	400	421	448	471	491	515	536	559	585	606	628	650	674		
270	361	384	406	428	456	478	500	524	545	570	594	617	637	662	684		
280	367	391	414	438	465	488	511	535	557	584	608	631	654	678	703		
290	374	399	422	446	476	500	523	548	571	598	623	646	670	695	720		
300	379	405	428	454	483	507	530	555	581	606	633	657	681	705	732		

Bitte geben Sie immer das Fenstermaß bei Ihrer Bestellung an! Nicht das Elementaußenmaß!

mit PVC-Panzer (K37)

Minimales Maß: 40x40 cm. Es gilt der erste Rasterpreis.

		KH	Breite (Elementaußenmaß)																
			70	80	90	100	110	120	130	140	150	160	170	180	190	200	210	220	230
Höhe (Elementaußenmaß)	90	17,5 cm	177	183	190	197	203	209	215	222	228	234	243	248	254	261	267	272	280
	100		181	187	195	200	208	214	221	228	234	240	249	255	261	268	274	281	288
	110		184	193	199	205	213	219	227	233	240	246	255	262	268	275	282	289	296
	120		189	197	203	210	217	225	231	239	245	254	262	268	275	283	290	296	305
	130		194	202	209	216	225	231	238	245	253	260	268	275	282	290	297	305	313
	140		198	206	213	220	229	236	243	252	258	266	275	282	290	297	305	313	320
	150		200	209	216	224	233	240	248	255	263	270	280	288	295	302	310	318	325
	160		204	212	221	229	237	245	253	261	268	278	287	294	302	310	318	325	335
	170		208	217	226	233	243	251	258	267	275	284	293	302	309	318	326	335	342
	180		211	220	229	237	246	255	263	271	280	288	299	306	315	323	332	340	349
	190	217	228	235	245	255	264	271	282	291	300	310	319	327	337	345	354	364	
	200	222	231	240	249	260	268	278	288	296	305	316	325	335	343	353	362	.	
	210	226	235	245	254	265	273	283	292	302	311	323	332	341	350	361	.	.	
	220	229	240	249	258	269	279	288	299	308	318	328	339	348	357	.	.	.	
	230	232	243	252	262	272	283	292	302	313	322	335	343	353	
	240	235	246	257	266	279	288	297	308	318	328	340	350	
	250	240	251	261	270	283	293	304	314	324	336	346	356	
	260	243	254	265	275	288	299	308	319	330	341	353	
	270	246	257	268	279	291	302	313	324	335	345	
	280	251	262	272	283	296	308	318	330	340	352	
290	254	266	278	288	302	313	324	336	345		
300	257	268	281	291	305	316	327	339	351		

Standard Panzerfarben PVC



Standard Panzerfarben Aluminium (ausgeschäumt)

Weitere Farben auf schriftliche Anfrage!



Standard Kastenfarben außen (Innen weiß)

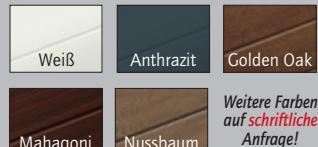

mit ALU-Panzer (A37)

Minimales Maß: 40x40 cm. Es gilt der erste Rasterpreis.

		KH	Breite (Elementaußenmaß)															
			220	230	240	250	260	270	280	290	300	310	320	330	340	350	360	370
Höhe (Elementaußenmaß)	90	17,5 cm	405	415	425	437	448	459	470	480	490	502	513	524	534	545	555	566
	100		421	435	445	457	470	480	491	503	515	526	538	550	559	572	584	596
	110		440	453	464	476	489	502	513	527	538	551	563	574	587	600	611	623
	120		458	472	484	495	511	524	536	550	561	574	588	601	613	626	638	651
	130		472	487	500	512	528	540	554	567	581	594	607	621	633	647	661	673
	140		490	506	519	533	549	561	575	590	604	618	632	646	659	674	687	701
	150		503	518	533	547	563	576	591	606	621	634	649	665	678	694	706	721
	160		521	537	552	566	584	599	613	629	644	659	674	690	704	720	736	750
	170		539	556	572	587	605	621	636	653	669	684	700	716	732	748	763	779
	180		552	569	585	602	620	635	651	669	684	700	717	733	750	767	783	798
	190	581	599	614	632	651	669	686	704	721	739	755	774	791	810	825	843	
	200	594	611	630	647	668	684	702	721	739	755	775	793	811	829	846	864	
	210	611	631	649	668	688	706	725	745	762	780	799	819	836	857	874	893	
	220	629	649	669	687	709	729	748	767	786	807	825	844	863	884	903	.	
	230	641	662	682	701	723	744	762	783	802	823	843	862	882	901	.	.	
	240	659	681	701	721	745	765	785	807	825	846	867	889	
	250	678	699	720	742	765	786	808	829	849	871	893	
	260	696	718	740	761	786	809	829	852	873	
	270	707	731	753	775	800	823	845	867	
	280	726	750	773	795	821	844	866	
290	744	768	792	816	842	865		
300	754	780	807	829	857		

Bitte geben Sie immer das Fenstermaß bei Ihrer Bestellung an! Nicht das Elementaußenmaß!

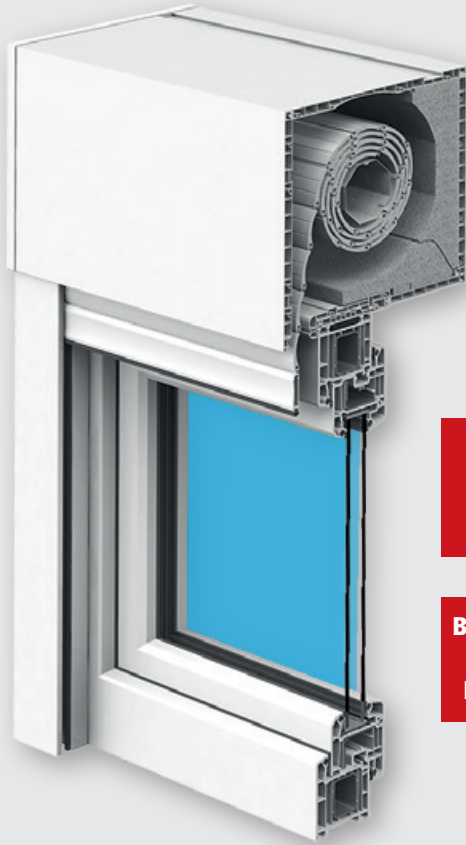

Auch mehrteilige Rollläden auf Anfrage möglich!

Bitte geben Sie immer das Fenstermaß bei Ihrer Bestellung an!

Unsere Empfehlung!
Die Statik-Konsole, passend zu Aufsatzrollläden TOP MINI Plus (Seite 32 und 33)

Mini (Maße in cm)			
Elementmaß	Fensterhöhe	KT	KH
bis 139,9	122,4	24,0	17,5
bis 250,0	228,0	24,0	22,0
mit Insektenschutzrollo			
bis 99,9	82,4 cm	26,3	17,5
bis 249,9	227,9 cm	26,3	22,0

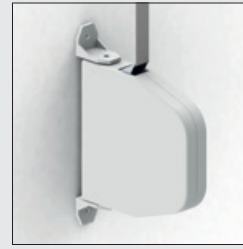

Gurt-Bedienung oder Gurtzugbetrieb (Getriebeunterstützt)



Motorbedienung

- Gurt-Bedienung** ist Standard **Ohne Aufpreis**
 - Gurtzuggetriebe** **Aufpreis: 63,- €**
(leichtere Bedienung durch Getriebeunterstützung)
 - Motor-Bedienung (Somfy)** **Aufpreis: 170,- €**
(Motor mit Festfrierschutz und Hinderniserkennung. (Bedienschalter nicht im Aufpreis enthalten!))
-
- Gurtzug (2-teilig)** **Aufpreis: 73,- €**
 - Gurtzuggetriebe (2-teilig)** **Aufpreis: 181,- €**
(Beschreibung wie oben)
 - Motor-Bedienung (Somfy) (2-teilig)** **Aufpreis: 395,- €**
(Beschreibung wie oben)

Führungsschiene mit Führungsschieneinlagen (61 x 40 mm).

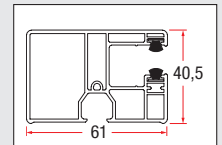

Wellendurchmesser:
Wellendurchmesser Gurt: 60 mm
Wellendurchmesser Motor: 60 mm

Jeder Rollladen millimetergenau lieferbar. Für Zwischemaße gilt der nächst höhere Tabellenpreis.

mit ALU-Panzer (A52)

Minimales Maß: 40x40 cm. Es gilt der erste Rasterpreis.

Höhe (Elementaußenmaß)	KH	Breite (Elementaußenmaß)														
		70	80	90	100	110	120	130	140	150	160	170	180	190	200	210
90	17,5 cm	270	289	303	319	337	350	367	384	400	415	435	449	464	481	496
		281	299	316	333	350	368	386	404	419	438	457	473	490	508	526
		292	311	329	346	367	386	404	421	440	459	479	496	516	535	553
		301	323	341	361	382	401	420	441	460	480	502	521	540	560	582
		314	335	356	376	399	419	440	460	480	502	525	545	565	587	608
140	22,0 cm	324	346	368	390	413	436	457	479	501	524	548	569	591	613	635
		333	359	381	404	430	453	475	499	521	545	571	594	617	640	665
		343	370	394	416	444	469	492	518	542	566	594	618	641	667	691
		354	381	407	432	460	485	511	537	561	589	617	642	668	694	719
		365	393	419	445	476	502	528	556	583	610	638	667	693	720	748
		376	406	435	461	492	521	549	578	606	634	667	694	721	751	779
		388	418	447	476	509	538	567	599	626	657	688	718	748	778	810
		398	430	460	490	525	555	586	617	647	679	713	744	773	804	835
		408	441	472	505	539	571	603	635	668	700	736	767	798	831	864
		416	453	485	518	555	588	621	655	687	721	758	791	824	858	892
240	427	463	496	532	570	604	637	674	707	744	780	815	848	884	920	
250	438	475	510	547	585	621	656	693	729	765	803	838	874	910	948	

Bitte geben Sie immer das Fenstermaß bei Ihrer Bestellung an! Nicht das Elementaußenmaß!

Standard Panzerfarben PVC



Standard Panzerfarben Aluminium (Ausgeschäumt)



Standard Kastenfarben außen (Innen weiß)

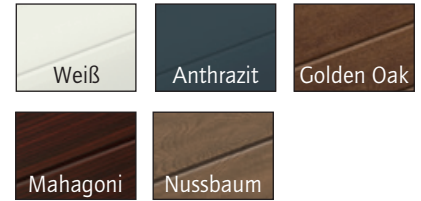

Weitere Farben auf schriftliche Anfrage!

mit PVC-Panzer (K52)

Minimales Maß: 40x40 cm. Es gilt der erste Rasterpreis.

		KH	Breite (Elementaußenmaß)																
			70	80	90	100	110	120	130	140	150	160	170	180	190	200	210	220	230
Höhe (Elementaußenmaß)	90	17,5 cm	182	190	197	203	211	217	224	231	237	244	254	260	266	273	281	287	294
	100		186	194	200	208	216	223	230	237	244	251	260	267	273	282	288	295	302
	110		190	198	205	212	220	228	234	243	251	257	267	273	281	289	296	304	311
	120		194	202	209	217	226	233	240	248	256	264	272	281	288	296	305	313	319
	130		199	208	215	223	231	239	246	254	262	270	280	288	295	302	311	318	326
	140	22,0 cm	203	211	219	228	236	244	252	260	268	277	287	294	302	310	319	326	336
	150		207	215	224	232	242	249	257	266	274	283	293	301	309	318	326	336	343
	160		210	219	228	236	246	255	263	271	281	289	300	308	317	325	336	343	352
	170		214	224	233	242	252	260	269	279	288	296	307	316	325	335	343	352	362
	180		218	228	237	246	257	266	274	285	293	302	314	323	332	342	351	361	370
	190		225	234	244	254	265	274	285	295	305	315	326	336	345	356	367	376	386
	200		228	238	248	258	269	279	289	299	309	319	332	341	351	362	372	381	.
	210		231	243	253	263	274	285	295	305	316	326	339	349	357	369	379	.	.
	220		235	246	257	268	280	290	300	311	321	333	345	355	366	376	.	.	.
	230		239	251	261	271	285	295	306	317	328	339	352	362	373
	240		243	255	266	278	290	300	311	323	335	345	358	370
250	246	258	270	282	294	306	317	328	340	352	366	376		

mit ALU-Panzer (A52)

Minimales Maß: 40x40 cm. Es gilt der erste Rasterpreis.

		KH	Breite (Elementaußenmaß)															
			220	230	240	250	260	270	280	290	300	310	320	330	340	350	360	370
Höhe (Elementaußenmaß)	90	17,5 cm	513	529	545	560	578	593	608	625	641	666	682	698	714	731	747	762
	100		542	559	576	594	611	629	646	663	680	705	723	742	758	776	793	811
	110		571	590	608	626	646	665	682	701	719	746	765	784	802	821	840	858
	120		601	621	640	659	680	699	718	739	758	786	808	825	846	866	887	905
	130		629	649	670	690	713	733	753	774	794	824	845	865	888	908	929	949
	140	22,0 cm	657	680	701	722	747	768	790	813	833	864	888	908	930	955	975	997
	150		686	711	733	754	780	803	825	849	872	904	929	953	974	1000	1022	1045
	160		716	742	765	788	815	838	863	889	911	944	970	995	1019	1044	1069	1093
	170		746	771	796	823	849	874	900	927	953	985	1012	1037	1064	1090	1116	1142
	180		775	802	828	856	884	909	937	964	991	1027	1053	1081	1107	1135	1163	1189
	190		809	836	864	893	924	952	978	1008	1036	1073	1103	1130	1159	1188	1217	1245
	200		838	867	896	927	959	986	1016	1046	1076	1114	1145	1173	1202	1234	1264	1294
	210		866	897	929	960	992	1023	1053	1084	1115	1154	1186	1217	1247	1279	1311	1341
	220		895	929	961	992	1027	1057	1090	1122	1154	1195	1228	1260	1292	1326	1357	.
	230		926	960	992	1026	1059	1093	1125	1160	1193	1235	1269	1303	1335	1370	.	.
	240		955	989	1024	1057	1094	1127	1164	1198	1233	1275	1311	1345
250	983	1020	1054	1091	1127	1165	1199	1236	1270	1316	1352		

Bitte geben Sie immer das Fenstermaß bei Ihrer Bestellung an! Nicht das Elementaußenmaß!



Unsere Empfehlung!

Die Statik-Konsole, passend zu Aufsatzrollladen TOP MINI Plus
Zubehör hierzu finden Sie auf Seite 35

Zusätzliche Sicherheit bei Wind und Wetter

- 1 Die auf den Blendrahmen des Aufsatzrollladen wirkende Windlast wird durch die mehrteilige Statikkonsole in den Fenstersturz oder die Decke übertragen.



- 2 Die Statikkonsole hat zudem hervorragende wärmedämmtechnische Eigenschaften. (Thermisch getrennt durch spezielle Dämmkörper und Ihre Geometrie)

Kastenbefestigung/Statik

Typ: TOP MINI Plus – RvA, RvU, RvI, store, screen

Blendrahmenstabilisierung

- **Empfohlene Anzahl der Statikkonsolen in Abhängigkeit von Elementhöhe und Elementbreite**
- **Grundlage Fenster- und Türenorm**
DIN EN 12210:2016
- **Berechnungsgrundlage**
Verstärkung im Blendrahmen: Rohr 30x30x1,5 $I_y = 2,26 \text{ cm}^4$



Windklasse B2

Rahmendurchbiegung < 1/200 der Elementbreite. Prüfdruck 800 Pa

	Element-Höhe (inklusive Kasten in mm)	Element-Breite (mm)															
		100	120	140	160	180	200	220	240	260	280	300	320	340	360	380	400
100		0	0	0	0	0	0	0	0	1	1	1	1	1	1	1	1
120		0	0	0	0	0	0	0	1	1	1	1	1	1	1	1	1
140		0	0	0	0	0	0	0	1	1	1	1	1	1	1	1	1
160		0	0	0	0	0	0	1	1	1	1	1	1	1	1	2	2
180		0	0	0	0	0	0	1	1	1	1	1	1	1	2	2	2
200		0	0	0	0	0	0	1	1	1	1	1	1	2	2	2	2
220		0	0	0	0	0	0	1	1	1	1	1	2	2	2	2	2
240		0	0	0	0	0	0	1	1	1	1	2	2	2	2	2	2
260		0	0	0	0	0	0	1	1	1	1	2	2	2	2	2	2
280		0	0	0	0	0	0	1	1	1	1	2	2	2	2	2	2
300		0	0	0	0	0	0	1	1	1	1	2	2	2	2	2	3
320		0	0	0	0	0	0	1	1	1	1	2	2	2	2	3	3
340		0	0	0	0	0	0	1	1	1	1	2	2	2	2	3	3
360		0	0	0	0	0	0	1	1	1	1	2	2	2	2	3	3
380		0	0	0	0	0	0	1	1	1	1	2	2	2	2	3	3
400		0	0	0	0	0	0	1	1	1	1	2	2	2	2	3	3

Windklasse B3

Rahmendurchbiegung < 1/200 der Elementbreite. Prüfdruck 1200 Pa

	Element-Höhe (inklusive Kasten in mm)	Element-Breite (mm)																
		100	120	140	160	180	200	220	240	260	280	300	320	340	360	380	400	
100		0	0	0	0	0	0	0	1	1	1	1	1	1	1	2	2	2
120		0	0	0	0	0	0	0	1	1	1	1	1	1	2	2	2	2
140		0	0	0	0	0	0	1	1	1	1	1	1	2	2	2	2	2
160		0	0	0	0	0	0	1	1	1	1	1	2	2	2	2	2	2
180		0	0	0	0	0	0	1	1	1	1	1	2	2	2	2	3	3
200		0	0	0	0	0	0	1	1	1	1	2	2	2	2	3	3	3
220		0	0	0	0	0	0	1	1	1	1	2	2	2	2	3	3	3
240		0	0	0	0	0	0	1	1	1	1	2	2	2	2	3	3	4
260		0	0	0	0	0	0	1	1	1	1	2	2	2	3	3	4	4
280		0	0	0	0	0	0	1	1	1	1	2	2	2	3	4	4	4
300		0	0	0	0	0	0	1	1	1	1	2	2	2	3	4	4	5
320		0	0	0	0	0	0	1	1	1	1	2	2	2	3	4	4	5
340		0	0	0	0	0	0	1	1	1	1	2	2	2	3	4	5	5
360		0	0	0	0	0	0	1	1	1	1	2	2	2	3	4	5	5
380		0	0	0	0	0	0	1	1	1	1	2	2	2	3	4	5	5
400		0	0	0	0	0	0	1	1	1	1	2	2	2	3	4	5	5

Bitte geben Sie immer das Fenstermaß bei Ihrer Bestellung an! Nicht das Elementaußenmaß!

Mehrteilige Statikkonsole

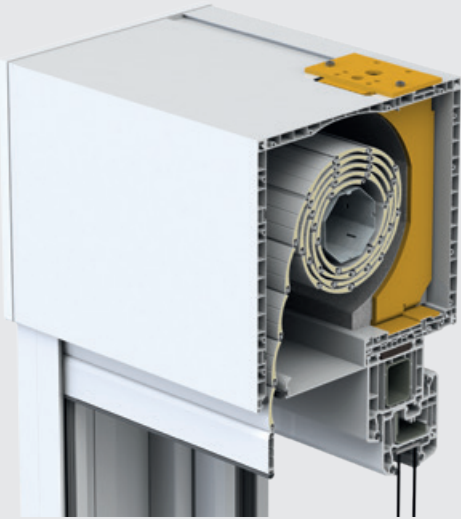

Qualität im Detail

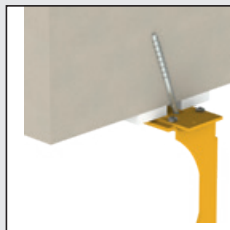
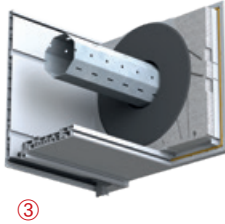
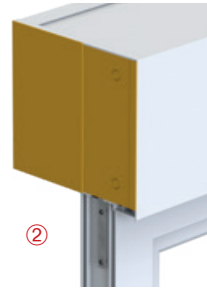
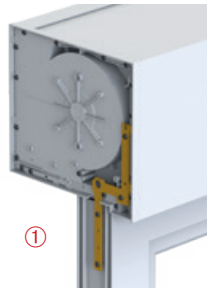

Montage von unten TOP MINI plus RvU/RvI

Durch den mehrteiligen Aufbau kann die Blendrahmenstabilisierung bei der Montage oder Revision sehr einfach durch die Öffnung der Revisionsblende von unten demontiert werden.

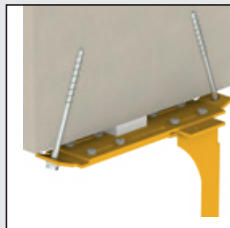

Befestigungsglaschen TOP MINI plus RvA/store/screen

Die Verbindung der Blendrahmenstabilisierung mit dem Mauersturz bzw. der Stahlbetondecke erfolgt mittels Befestigungsglaschen von außen und von innen.



Montagewinkel TOP MINI plus RvA/store/screen

Die Verbindung der Blendrahmenstabilisierung mit dem Mauersturz bzw. der Stahlbetondecke erfolgt von außen mittels Montagewinkel. Dieser wird erst nach dem Setzen der Fenster mit der Statikkonsole und dem Mauerwerk verschraubt.

Blendrahmenstabilisierung TOP MINI plus RvU

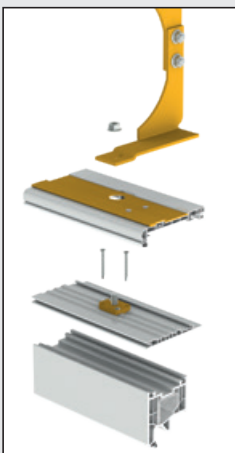

Blendrahmenstabilisierung TOP MINI plus RvA/store/screen

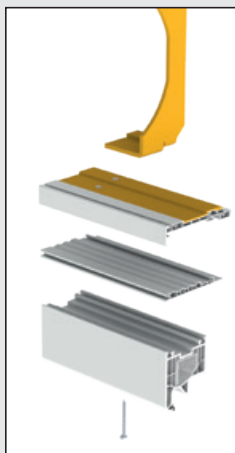

1 Befestigungsstiel

Der Kasten wird mit den Befestigungsstielen, aus verzinktem Stahlblech, auf dem Blendrahmen befestigt. Durch vordefinierte Bohrungen am Stiel können zahlreiche Typen von Kunststoff-, Holz- und Aluminiumfenstern befestigt werden. Der Stiel greift in die Nut des Fensters ein und sorgt für eine optimale Stabilität im eingebauten Zustand. Eine Kröpfung des Befestigungsstiels ist zulässig und vereinfacht die Montage.

2 Abdeckplatten

Nach der Montage vom Befestigungsstiel können Abdeckplatten außen am Kopfstück eingehängt werden. Die optionale Softblende ist zusätzlich mit seitlichen Endkappen ausgestattet.

3 Dichtschnur Kopfstück

Die Dichtschnur bewirkt eine bessere Luftdichtheit des Kastens.

Optional

4 Bodenverstärkungsprofil (optional)

Wird bei gestellten Elementen ab 2000 mm Breite empfohlen. Dieses Profil ist schubfest mit dem Blendrahmen zu verschrauben. Bei auftretenden Windlasten wird dadurch die Rahmendurchbiegung minimiert.

5 Schalldämmung (optional)

Um die Schalldämmeigenschaften des Rollladenelements zu erhöhen, werden die Dichtbürsten in Frontblende und Bodenbasisprofil durch Silikondichtungen ersetzt. Dadurch wird die Auslauföffnung zum Behang hin bestmöglich abgedichtet. Beim Verfahren des Behangs tritt eine minimal erhöhte Geräuschentwicklung auf. Die Ausführung funktioniert nicht mit integriertem Insektenschutzrollo. Zusätzlich kann eine etwa 4 mm dicke PVC-Schallschutzfolie innerhalb vom Kasten angebracht werden.

6 Sturzbefestigung (optional)

Zur Befestigung des Kastens zum Sturz hin können Eindrehanker bestellt werden. Diese werden in die dafür vorgesehene Nut an der Kastenoberseite eingedreht und mit dem Montageuntergrund verschraubt. Abhängig von der Einbausituation können die Eindrehanker entsprechend gebogen werden.

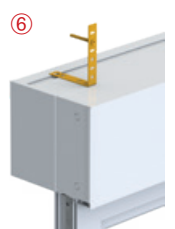
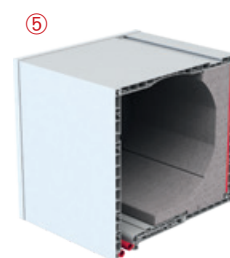
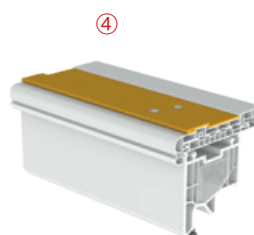

Aufsatz-Rollladen

Montage Führungsschiene

Element ohne Insektenschutz

1. Klemmnippelschraube bzw. Befestigungsclip laut Definition Montagematerial am Blendrahmen montieren. Position so wählen, dass Außenkante Führungsschiene bündig mit Außenkante Blendrahmen ist.
2. Führungsschienen auf die Klemmnippel bzw. Befestigungsclips aufclipsen.
3. Führungsschienen unter den Kasten schieben.

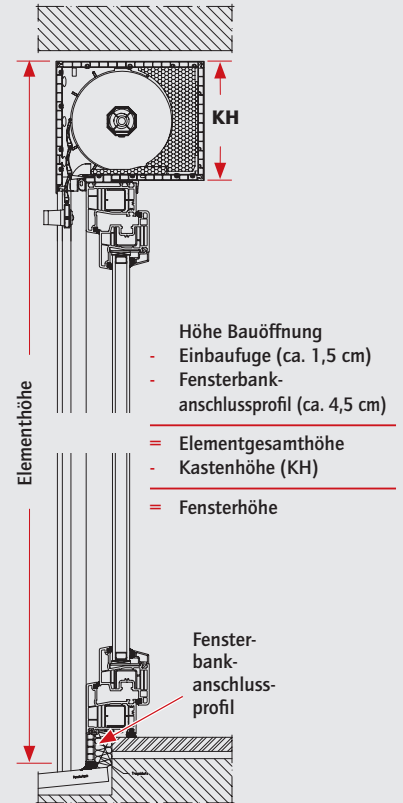
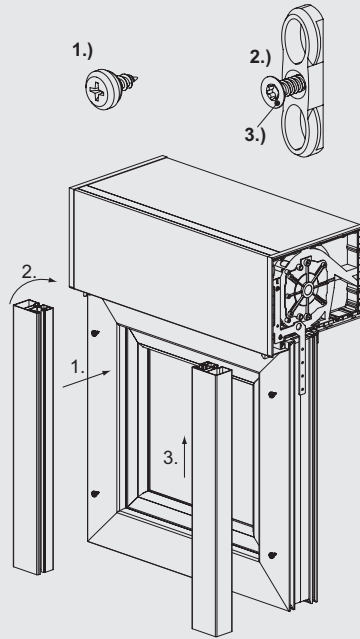

LEGENDE

- 1.) Klemmnippelschraube für Kunststoffführungsschienen
- 2.) Befestigungsclip für Aluminiumführungsschienen
- 3.) Senkbohrschraube

Führungsschienen müssen nach der Montage absolut senkrecht und parallel ausgerichtet sein.

Bitte geben Sie immer das Fenstermaß bei Ihrer Bestellung an!

Vorbau-Rollladen

Vorbaurollladen auf dem Mauerwerk

Vorbaurollladen in der Laibung mit Verbreiterung auf dem Fenster

Vorbaurollladen in der Laibung

1. Maße von Element und Mauerwerk-öffnung bzw. Fenster überprüfen. Maß des Austritts für den Antrieb am Kasten abgreifen und entsprechende Wand- bzw. Fensterdurchführung herstellen
2. Bei Gurtzug möglichst waagrecht bohren!
3. Führungsschienen bis zum Anschlag auf die Kopfstückspriße schieben. Einlauftrichter und Spriß nicht beschädigen! Auf gleiche Höhe der Führungsschienen achten
4. Anlage auf den Montageuntergrund halten, ausrichten und Bohrungen durch die Führungsschienen auf den Montageuntergrund anzeichnen. Bohrungen entsprechend dem zu verwendenden Befestigungsmaterial herstellen

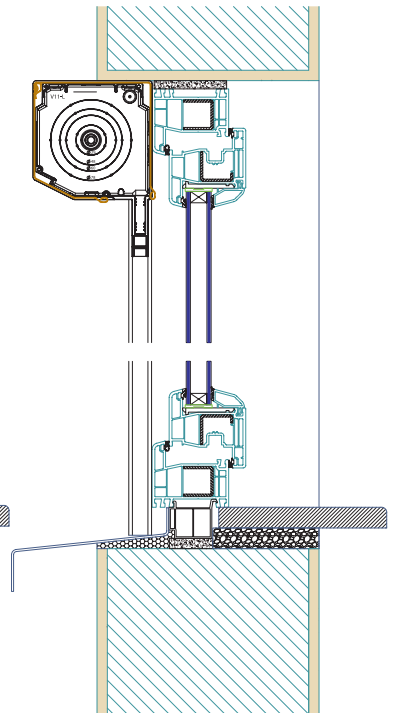
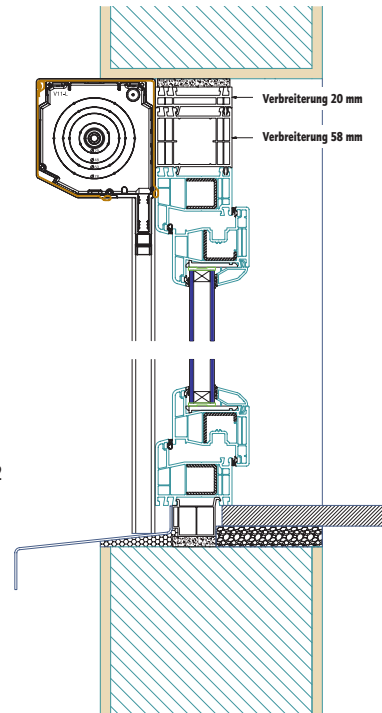
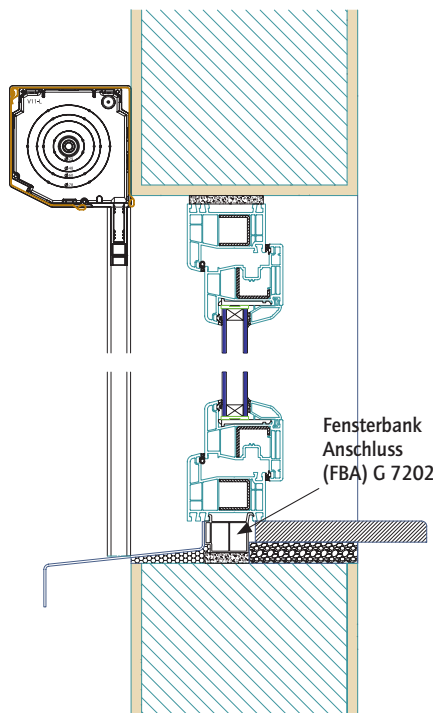

5. Gurt bzw. Motorkabel durch die bereits hergestellte Wand- oder Fensterdurchführung stecken und Element am Bauwerk befestigen

6. Bei Rolladenelementen ab einem Behanggewicht von 20 kg ist eine zusätzliche Befestigung des Rolladenkastens vorzusehen

Beschreibung	Abbildung	Größe/Länge	Farbe/Art	Art.-Nr.	Menge	UVP €
Aufsatz-Rollladen						
Rollladenpanzer lose (Panzerlamelle 37 x 8 mm) PVC Mini		37 x 8 mm	Weiß Beige Grau	70001000 70009000 70004000	m²	59,00
Rollladenpanzer lose (Panzerlamelle 37 x 8 mm) ALU Mini		37 x 8 mm	Weiß Beige Grau Anthrazit Golden Oak Mahagoni Nussbaum	70001100 70009100 70004100 70003100 70008100 70002100 70005100	m²	99,00
Rollladenpanzer lose (Panzerlamelle 52 x 14 mm) PVC Maxi		52 x 14 mm	Weiß Beige Grau	70001001 70009001 70004001	m²	69,00
Rollladenpanzer lose (Panzerlamelle 52 x 14 mm) ALU Maxi		52 x 14 mm	Weiß Beige Grau Anthrazit Golden Oak Mahagoni Nussbaum	70001101 70009101 70004101 70003101 70008101 70002101 70005101	m²	109,00
Führungsschienen mit Führungsschieneinlagen		61 x 40 mm	Weiß Anthrazit Grau Beige	70201000 70203000 70204000 70209000	Paar pro lfm.	31,00 62,00 62,00 62,00
Statik-Konsole inkl. Bodenverstärkungsprofil für TOP MINI Plus		-	-	70056655	Stück	92,00
Insektenschutzrollo ACHTUNG: Bei Maxi PVC-Panzer kein Fliegengitter möglich!	-	Maximale Breite 2 m Maximale Fläche 3 m² Max. Höhe: 2,5m	-	Wenn gewünscht, deutlich angeben	Aufpreis pro lfm. Elementbreite	155,99
		Elementenhöhe Panzermaß = Rolladenbreite (Außenmaß) - 82mm				

Vorbau-Rollladen Tabellenpreise gelten für Rolläden mit Gurtbedienung. Aufpreise für Motorbedienung, Gurtzuggetriebe und Insektenschutz (Bitte bei der Bestellung mit angeben)						
Rollladenpanzer lose PVC (eckig und rund)		37 x 8 mm	Weiß Beige Grau	70001000 70009000 70004000	m²	59,00
Rollladenpanzer lose ALU (eckig und rund)		37 x 8 mm	Weiß Beige Grau Anthrazit Golden Oak Mahagoni Nussbaum	70001100 70009100 70004100 70003100 70008100 70002100 70005100	m²	99,00
Führungsschienen mit Führungsschieneinlagen		53 x 22 mm	Weiß Braun Anthrazit	70101000 70105000 70103000	Paar pro lfm.	31,00 62,00 62,00
Insektenschutzrollo	-	Maximale Breite 2 m Maximale Fläche 3 m² Max. Höhe: 2,5m	-	Wenn gewünscht, deutlich angeben	Aufpreis pro lfm. Elementbreite	155,99
		Elementenhöhe Panzermaß = Rolladenbreite (Außenmaß) - 40mm				

Motorbedienung (Bitte bei der Bestellung mit angeben) Sofern nichts anderes angegeben wird der Somfy E-Motor verbaut.						
Somfy E-Motor (kein Schalter inbegriffen!)	Standardmäßig verbaut (angelernt)	-	-	Bitte den gewünschten Motor angeben	Stück	170,00
Somfy Funkmotor (kein Handsender inbegriffen!)	Rolladenmotor welcher per Handsender bedient werden kann	-	-		Stück	350,00
Somfy Funkhandsender io (5-Kanal)	Fernbedienung für Funkmotor	-	-	70055566	Stück	110,00
Somfy Smooove Uno	Schalter für Rollladen	-	weiß	70055577	Stück	41,75

EPS Putzträgerplatte	-	10 mm	-	70055588	Aufpreis pro lfm. Elementbreite	20,50
Putzwinkel	-	15 mm	weiß/silber (eloxiert E6/CO)	70055599	Aufpreis pro lfm. Elementbreite	15,99
Welle		40er/60er			Aufpreis pro lfm. Elementbreite	7,99

Unser Liefersortiment:

Fenster

- Kunststoff-Kellerfenster
- Kunststoff-Wohnraumfenster
- Kunststoff-Sicherheitsfenster RC2



Haustüren

- Kunststoff-Kellertüren
- Kunststoff-Haustüren
- Aluminium-Haustüren
- Aluminium-Haustüren RC2



Schiebetüren

- Parallel-Schiebekipptüren
- Rolllschiebetüren
- Hebeschiebetüren

Rollläden + Jalousien

- Aufsatzrollläden
- Vorbaurollläden und Jalousien

Aluminium-Zäune

Aluminium-Außenfensterbänke

Aluminium-Elementfassaden

uvm. ...



Artikel-Nr. DE: 8632226 · Artikel-Nr. AT: 3588597

Ihr KM-Meeth Fachbetrieb: